

32"

LED TV

تريفيو
تجعل أحلامك حقيقة

LED 3220HBB

NEW MODEL

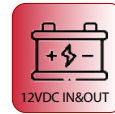
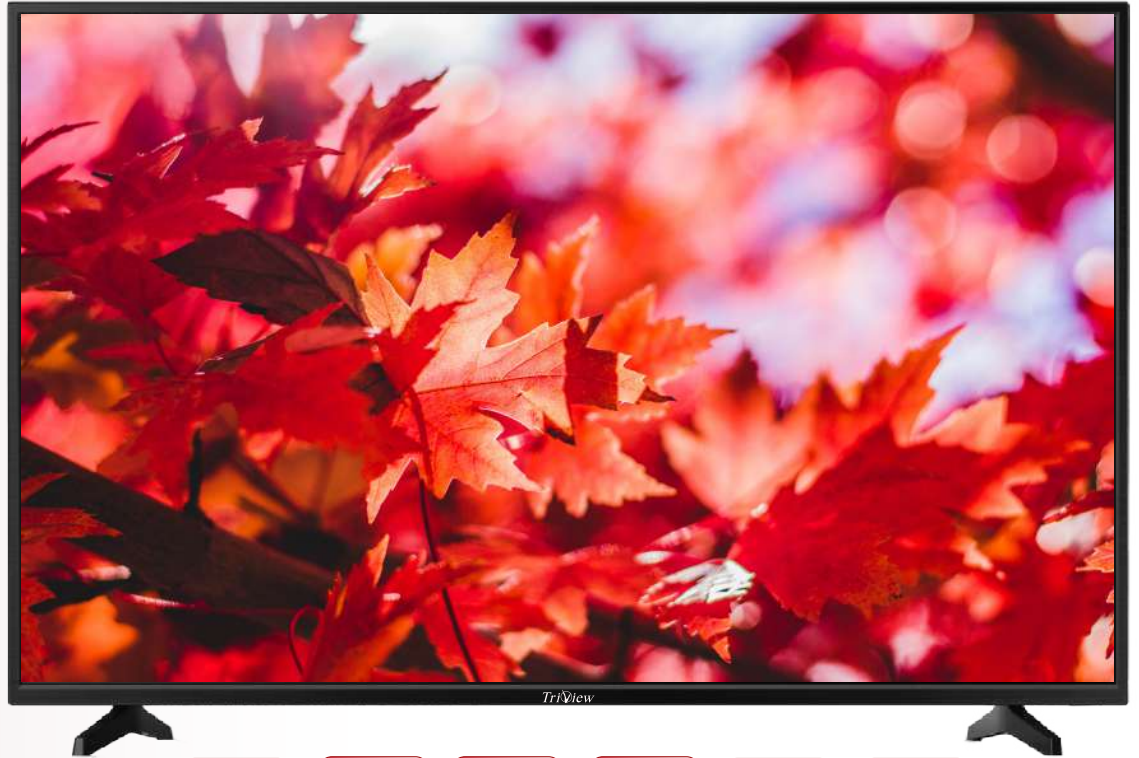

- مخرج صوت للسماعات
- مخرج صوت رقمي COAX
- مدخل بث رقمي فضائي DVB-S2
- مدخل بث رقمي أرضي DVB-T/T2
- مدخل الدقة الفائقة HDMIx2
- مدخل الوسائط المتعددة USBx2
- مدخل ومخرج تغذية مستمرة 12 فولت

الفهرس

8.....التطبيقات	1.....الميزات
10.....حول الجهاز	1.....تعليمات الأمان
11.....ضبط الصورة	3.....تدابير وقائية
12.....ضبط الصوت	4.....قائمة المواد
13.....ضبط القناة	4.....تركيب الجهاز
14.....ضبط الإعدادات	5.....المدخل والمخرج
15.....ضبط الوقت	5.....لوحة المفاتيح
16.....ضبط القفل	6.....جهاز التحكم عن بعد
17.....الأعطال	7.....تعليمات التشغيل
18.....مواصفات فنية	

الميزات

1. يتميز الجهاز بشاشة LED ذات اضاءة خلفية من النوع DLED حيث تساعد على حماية العين من الاجهاد والتعب.
2. يتميز الجهاز بشاشة LED ذات جودة عالية، وبنظام اضاءة خلفية من النوع DLED، بحيث تم تصميمها لتحقيق مستويات اضاءة وتباين عالية، بالإضافة إلى زمن استجابة صغير نسبياً. يساعد زمن الاستجابة الصغير في منع ظهور تشوهات الحركة السريعة.
3. يمكن استخدام الجهاز كتلفزيون أو كشاشة حاسب، حيث يتم التبديل بين المداخل المتعددة بسهولة.
4. تم تطوير عملية فك المسح التشابكي بواسطة تقنيات حديثة، حيث تم التخلص من التشوهات الناتجة عن الحركة، مثل أسنان المنشار والحواف غير الواضحة.
5. يتميز بأربعة أنماط مختلفة للصورة، وأربعة أنماط أخرى للصوت.
6. يتميز الجهاز بتقنية التباين الديناميكي التي تقوم بتعزيز الألوان وزيادة تباين الشاشة بشكل ملحوظ.
7. يدعم عمليتي التوليف الآلية واليدوية.
8. يتميز بإمكانية اطفاء الجهاز ألياً وذلك بواسطة مؤقت زمني قابل للضبط، أو تلقائياً في حالة عدم وجود اشارة دخل.
9. يحوي على ريسيفر داخلي وبالتالي لا يوجد أسلاك توصيل إضافية مما يجعل الجهاز ذو منظر جميل سواء عند تثبيته على الحائط أو وضعه على القواعد.
10. يتميز الريسيفر الداخلي بجودة صوت وصورة عالية
11. يدعم الدقة الفائقة (HDMI)
12. يسمح بالتحكم بجميع وظائف الجهاز بسهولة بواسطة جهاز التحكم عن بعد.
13. تم تصميم دارات تغذية الجهاز بطريقة تسمح بتخفيض استهلاك الطاقة الكهربائية في كلا من وضعي العمل وتوفير الطاقة.
14. يحوي مجموعة من المداخل المختلفة، وهي: USB, HDMI, AV, DVB-S2, DVB-T/T2
15. يحوي واجهة الوسائط المتعددة من خلال المنفذ USB، والتي تسمح بتشغيل ملفات الفيديو
16. يتميز الجهاز بمظهر أنيق، ذو اطار رفيع، بالإضافة إلى سماكة منخفضة.

تعليمات الأمان

نشكر لك اختيارك هذا المنتج المصنوع من قبل شركة تريفيو للصناعات الالكترونية. يتميز هذا المنتج بجودته العالية وميزاته ووظائفه المتعددة والتي تحقق للمستخدم متعة المشاهدة. تم تصميم الجهاز بطرق تضمن سلامة المستخدم، وقد تم فحصه بعناية قبل نقله خارج الشركة، إلا أن الاستخدام غير الصحيح قد يسبب حريق أو ماس كهربائي، كما قد يعرض المنتج للعطب. لضمان سلامتك وسلامة الجهاز، ولضمان استمرار عمله لمدة طويلة، يرجى قراءة وتطبيق تعليمات دليل المستخدم بعناية قبل البدء باستخدام الجهاز، يرجى اتباع تعليمات الأمان مع مراعاة اشارات التنبيه والتحذير التالية

تنبه Attention	⚠	قد يؤدي إلى إصابة الشخص أو إلى عطب أحد مكونات الجهاز.
-------------------	---	--

تحذير Warning	⚠	قد يؤدي إلى إصابة.
------------------	---	--------------------

تشير إلى منع القيام بمثل هذه العملية.	●
---------------------------------------	---

تشير إلى منع القيام بمثل هذا التصرف.	⊘
--------------------------------------	---

تعليمات الأمان

في حال حدوث:

- انخفاض أو ارتفاع في الجهد الكهربائي، أو تذبذب في قيمة الجهد.
- صدور صوت أو رائحة من داخل الجهاز.
- عطب في كبل التغذية الكهربائية.
- عطب في الجهاز نتيجة سقوطه على الأرض أو اصطدامه بشيء ما.
- دخول سائل أو قطعة صلبة إلى داخل الجهاز.

قم بإطفاء الجهاز مباشرة وإزالة كبل التغذية من المقبس.
قم بالاتصال بوكالة الصيانة المعتمدة في منطقتك.

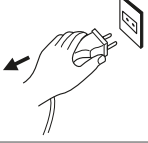

- في حال حدوث تسرب لغاز المطبخ أو إحدى الغازات قابلة للاشتعال، لاتنم باطفاء أو فصل جهاز التلفزيون أو أية أجهزة أخرى عن الكهرباء. وإنما قم بإغلاق الصمام الذي يسبب انبعاث هذا الغاز، وقم بفتح الشبابيك والأبواب.

تحذير Warning

- لا تقم بوصل الجهاز إلى جهد كهربائي خارج المجال المسموح (100-240 فولت متناوب - التردد 50/60 هرتز).
- لضمان سلامة الجهاز، قم بوصل الجهاز إلى مقبس ثلاثي التماسات (اثنان لجهد التغذية الكهربائية وواحد للأرضي).
- يفضل اطفاء الجهاز عند فصل أو وصل كبلات الإشارة.
- لاتضع الجهاز في مكان غير ملائم من حيث:
 1. الرطوبة أو الحرارة المرتفعة جداً أو الحرارة المنخفضة جداً أو انتشار الغبار، أو تعرض الجهاز لأشعة الشمس بشكل مباشر.
 2. وجود مواد قابلة للاشتعال أو الانفجار.
 3. وجود غازات قابلة للاشتعال.
 4. وجوده في المطبخ، أو في الحمام، أو غيرها من الأماكن غير الملائمة.
- لاتقم بوصل الجهاز إلى قابس كهربائي معطوب، أو غير ملائم، وتأكد من أن الكبل الكهربائي للجهاز موصول بالمقابس جيداً
- تأكد من خلو مأخذ الجهاز وقابس الحائط من الأوساخ أو من القطع المعدنية الصغيرة.
- حافظ على محول التغذية الكهربائية وتجنب اعطابه أو قطعه:
 1. لا تضع أشياء ثقيلة فوق الكبل.
 2. تأكد من عدم مرور الكبل بجانب منابع حرارية.
 3. لاتقم بفصل الجهاز عن التغذية الكهربائية من خلال سحب الكبل.
- لاتقم بوصل العديد من التجهيزات الكهربائية إلى قابس كهربائي واحد وذلك تجنباً لحدوث حريق ناجم عن استرجار تيار كهربائي أكبر من الحد المسموح به لهذا المقبس.
- لاتضع مصدر للنيرون (شمعة مثلاً) بالقرب من الجهاز وذلك تجنباً لحدوث ماس كهربائي أو حريق.
- لاتضع أي قطعة صلبة أو حادة أو معدنية، أو حتى أي نوع من أنواع السوائل داخل منافذ الإشارة أو داخل فتحات التهوية وذلك لتجنب حدوث قصر كهربائي وبالتالي احتمالية حدوث ماس كهربائي.
- تسبب الصور الثابتة تلفاً بالجهاز لذا تأكد من عدم عرض صورة لأكثر من ساعتين، لأنها سوف تترك آثار وهو ما يسمى "حروق الشاشة". لتفادي بقايا الصور يرجى تقليل التباين والسطوع عند عرض الصور الثابتة.
- عند مشاهدة التلفزيون باستخدام نسبة العرض 3:4 لفترة طويلة، سيترك ذلك آثار على حافة الشاشة اليسرى واليمنى وفي الأجزاء الوسطى لاختلاف ضوء الإرسال على الشاشة. وتحدث أيضاً مثل هذه الآثار عند تشغيل مشغل دي في دي DVD أو توصيل أجهزة عرض الألعاب. الأجهزة التي تتعرض للتلف من جراء هذه الأسباب لا يشمل التأمين تغطية صيانتها.
- عرض الألعاب الإلكترونية وصور أجهزة الكمبيوتر الثابتة لفترات طويلة قد يسبب بقايا صور على الشاشة. ولتفادي ذلك يرجى إنقاص قيمة التباين والسطوع عند عرض تلك الصور الثابتة.

لا تلمس مأخذ الكهرباء ويداك مبتلة، وذلك تجنباً لتعرضك للصدمة الكهربائية.



لا تقم بتشغيل الجهاز في حالة الاعصار أو البرق، وقم بفصل كبل التغذية الكهربائية عن القابس وفصل كبل الهوائي.



لا تقم بفتح غطاء الجهاز، وذلك تجنباً لتعرضك لصدمة كهربائية، وبدلاً من ذلك، قم بالاتصال بوكالة الصيانة المعتمدة الأقرب إليك.



تدابير وقائية

<p>ضع التلفزيون في مكان ثابت ومسطح تأكد من وضع الجهاز بالقرب من الحائط لتفادي احتمال سقوطه. لا تستخدم مع الجهاز مثبتات أو ملحقات غير تلك المزودة أو المقترحة من قبل المصنع</p>	
<p>عند تدوير الجهاز يجب عدم مسك الجزء الأعلى والمسك فقط من الجزء الأسفل</p>	
<p>عند رفع الجهاز لا تستخدم يدا واحدة بل استخدم يديك كليهما</p>	
<p>لا تقف على الجهاز أو تتكئ عليه ، يجب الانتباه للأطفال بشكل خاص. لا تضع أنية مملوءة بالسوائل بالقرب من الجهاز وذلك تجنباً لحدوث ماس كهربائي أو حريق ناتج عن تسرب الماء إلى داخل الجهاز.</p>	
<p>التنظيف والصيانة افصل الجهاز عن الكهرباء قبل تنظيفه، لا تستخدم محاليل أو سوائل لتنظيف الجهاز، نظف الجهاز فقط بواسطة قطعة قماش ناعمة وناشفة في حال حدوث عطل لا تستخدم قطع غيار غير تلك التي يقترحها المصنع، إن استخدام قطع غيار غير مناسبة قد يؤدي إلى حدوث صدمة كهربائية وحرق بالدارات القصيرة أو حوادث أخرى</p>	
<p>لا تغطي ثقب وشقوق التهوية الموجودة في الكбин الخلفي للجهاز، تم تصميم هذه الفتحات لتصريف الحرارة الداخلية للجهاز ومنع وصول العناصر الالكترونية إلى درجات حرارة مرتفعة.</p>	
<p>أسلاك التوصيل يجب توجيهِه وحماية أسلاك الطاقة لتجنب السير فوقها والتسبب بوقوع الجهاز</p>	
<p>مصادر الحرارة والرطوبة ضعوا الجهاز جافاً وبعيداً عن مصادر الرطوبة</p>	
<p>ضعوا الجهاز بعيداً عن مصادر الحرارة</p>	
<p>ينصح بفصل الجهاز عن التيار الكهربائي خلال العواصف الرعدية وعند عدم استخدامه لفترة طويلة</p>	
<p>يجب تشغيل الجهاز باستخدام مصدر الطاقة المتناوب 100-240 فولت ~ 50/60 هرتز ، أو مصدر الطاقة المستمر 12 فولت ، 3.0 أمبير. يفقد الجهاز الضمان في حالة توصيل الجهاز إلى بطارية بشكل خاطئ أو استخدام بطاريات غير مناسبة للجهد الكهربائي الذي يعمل عليه الجهاز 12 فولت مستمر 3 أمبير</p>	

التركيب والتوصيل

قائمة المواد

1. جهاز التلفزيون
2. دليل المستخدم
3. جهاز التحكم عن بعد
4. كبل الطاقة

تركيب الجهاز

ضع التلفزيون واللوحة الأمامية نحو الأسفل على قطعة قماش ناعمة أو وسادة ناعمة على طاولة. قم بإدخال قاعدة الشاشة في المكان المخصص لها ثم قم بمحاذاة الثقب المخصص للبرغي في مكانه ثم قم بتثبيت وشد البرغي بشكل جيد.

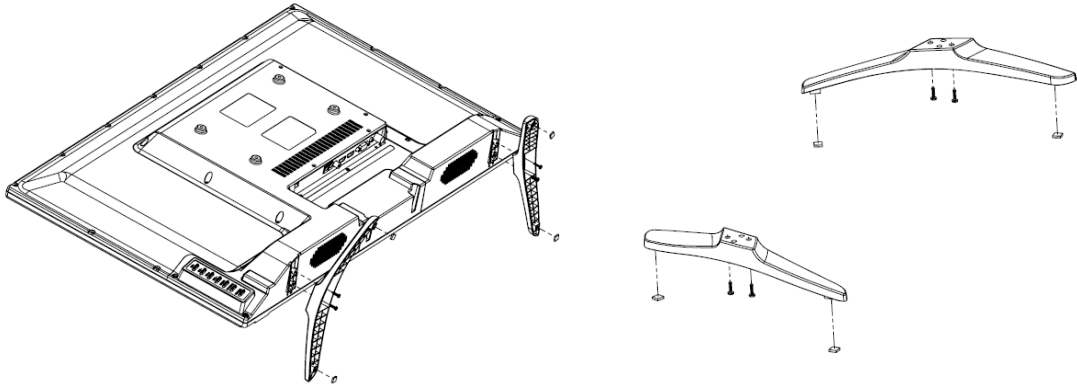

- يفضل وضع الجهاز بالقرب من القابس الكهربائي، وذلك لتسهيل عملية فصل ووصل التغذية الكهربائية.
- لضمان سلامة الجهاز، يرجى اختيار قاعدة تثبيت حائطي ملائمة لقياس الشاشة.
- لضمان سلامة الجهاز، يرجى تثبيته على أرضية مستقرة أو جدار ثابت.
- الأفضل أن تتم عملية تثبيت الجهاز على الحائط بواسطة شخص مختص وذلك لضمان جودة التثبيت.

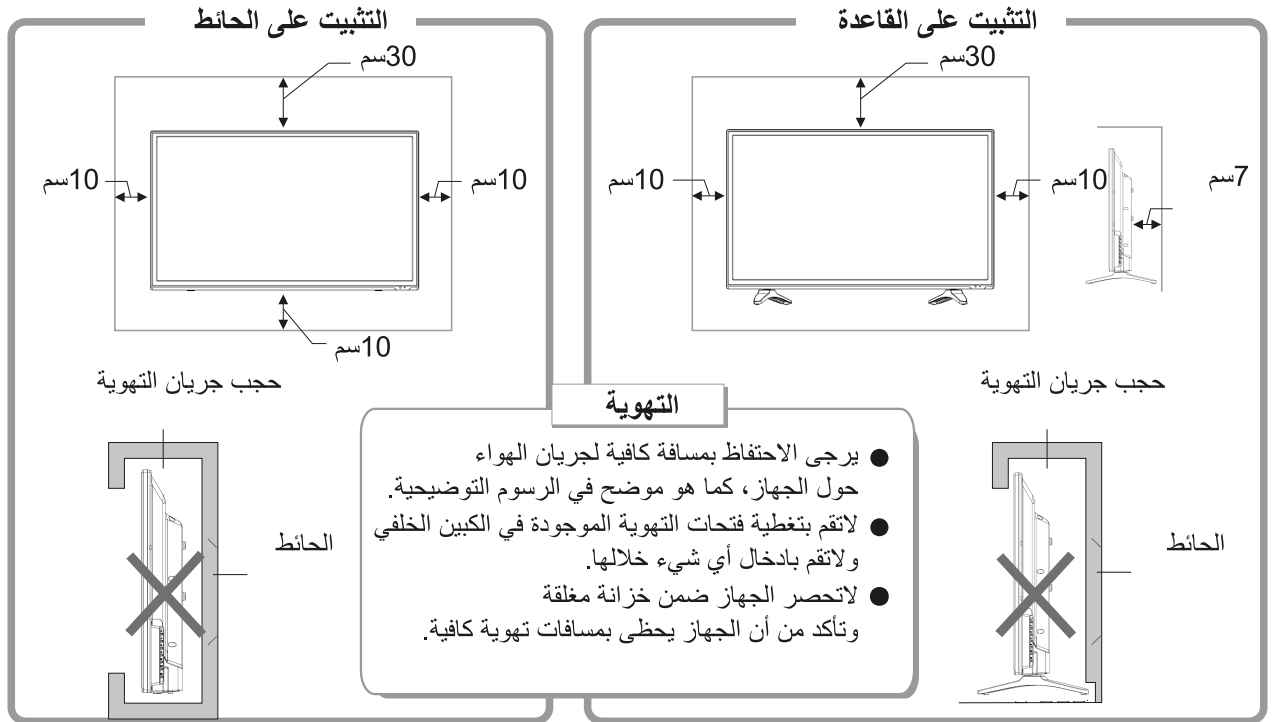

المدخل والمخارج

بعد التوصيل، اضغط على زر (SOURCE) لظهور قائمة "مدخل الإشارة" على شاشة الجهاز. قم بالتبديل بين مداخل الإشارة المختلفة بالضغط على الزر "▲/▼"، ثم اضغط على الزر (OK) لاختيار المدخل المطلوب.



قبل توصيل كبل الهوائي إلى المدخل (TV)، يرجى قطع التغذية الكهربائية عن جهاز التلفزيون من خلال اطفاء مفتاح التشغيل. لا تضع الهوائي بالقرب من كبلات أو منابع توتر عالي وذلك لحماية الجهاز من الصدمات الكهربائية. من الأفضل عزل الهوائي والكبلات الخاصة به عن التأريض العام وذلك تجنباً لحدوث الصدمات الكهربائية.

توصيل الهوائي

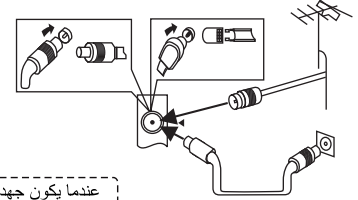

عندما يكون جهد الدخل على مدخل التيار المستمر (البطارية) أقل من 10,8 فولت، قد ينطفئ الجهاز بشكل مفاجئ لحمايته وهذا أمر طبيعي.

1. مخرج صوت للسماعات
2. مخرج الصوت الرقمي COAX
3. مدخل الصوت والصورة AV mini
4. مدخل الصوت والصورة AV
5. مدخل البث الأرضي الفضائي DVB-S2
6. مدخل البث الأرضي التماثلي والرقمي
7. مدخل الدقة الفائقة HDMI1
8. مدخل الدقة الفائقة HDMI2
9. مدخل USB
10. مدخل USB
11. مدخل تغذية مستمرة 12 فولت
12. مخرج تغذية مستمرة 12 فولت

توصيل المدخل AV

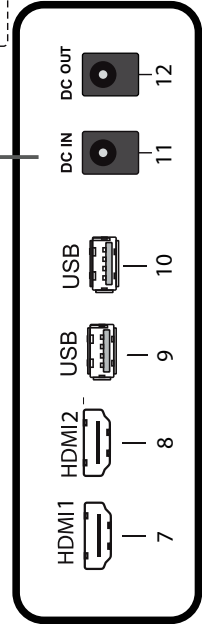
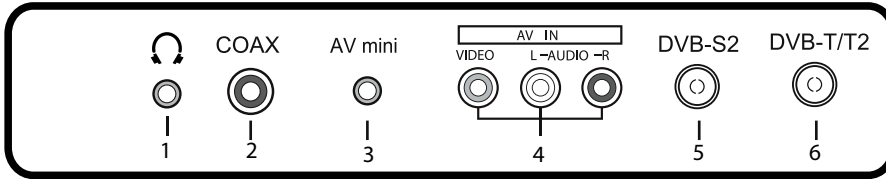
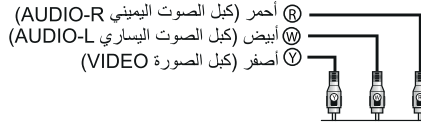

لوحة المفاتيح

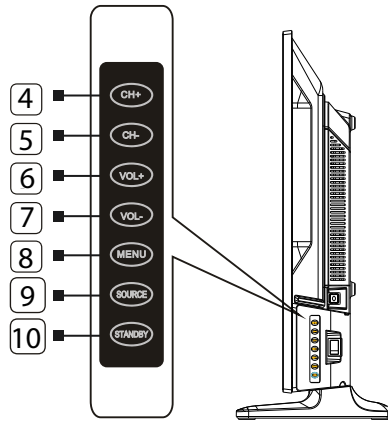
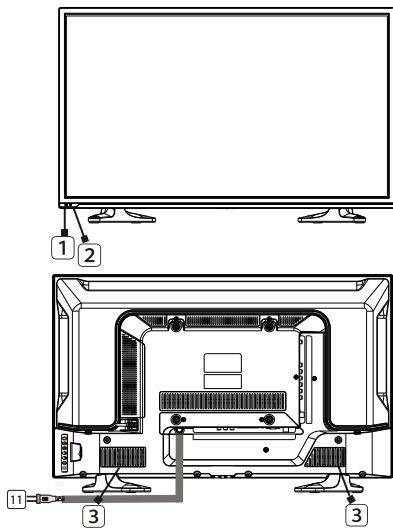

- 1) مستقبل جهاز التحكم عن بعد
- 2) المؤشر الضوئي
- 3) مكبر الصوت
- 4-5) CH+ / CH- : يستخدمان للتبديل بين قنوات التلفزيون.
- 6-7) VOL+ / VOL- : يستخدمان لزيادة أو انقاص مستوى الصوت
- 8) MENU : يستخدم لفتح القائمة الرئيسية.
- 9) SOURCE : يستخدم لفتح قائمة "مدخل الإشارة" لاختيار المدخل المطلوب
- 10) مفتاح التشغيل/حفظ الطاقة.
- 11) مدخل قابس التيار.

جهاز التحكم عن بعد

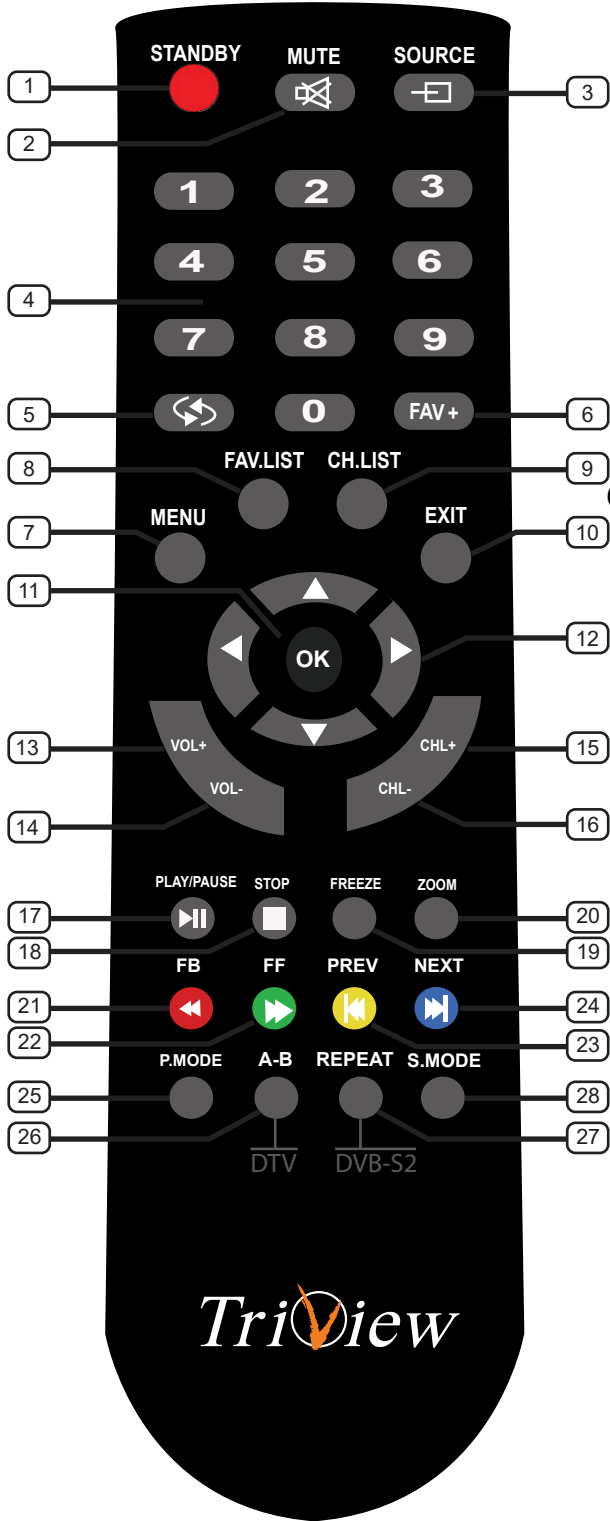

1. وضع الاستعداد: STANDBY: قفل وفتح وضع الاستعداد
2. قفل الصوت: MUTE: قفل الصوت
3. المصدر: SOURCE: اختيار مصدر الاشارات
4. الأرقام من 0-9: استمر في ضغط المفاتيح لاختيار القناة
5. الاسترجاع: RECALL: الرجوع للقناة السابقة
6. المفضلات: FAV+: اضافة قناة مفضلة
7. القائمة: MENU: الدخول أو الخروج من القائمة
8. قائمة المفضلات: FAV LIST: قائمة القنوات المفضلة
9. قائمة القنوات: CH LIST: قائمة القنوات
10. الخروج: EXIT: اضغط للخروج من قائمة العرض على الشاشة OSD
11. مفتاح OK: اختيار عنصر بالقائمة
12. أسهم الانتقال
13. زيادة حجم الصوت: VOL+: زيادة الصوت
14. انقاص حجم الصوت: VOL-: انقاص الصوت
15. القنوات للأمام: CH+: اختيار القناة للأمام
16. القنوات للخلف: CH-: اختيار القناة للخلف
17. PLAY/PAUSE
18. STOP: إيقاف التشغيل
19. FREEZE: تثبيت الصورة
20. التكبير والتصغير: ZOOM: تكبير أو تصغير
21. FB: الرجوع السريع أو الدخول على العنصر الأحمر أو الصفحة
22. FF: التقديم السريع أو الدخول على العنصر الأخضر أو الصفحة
23. PREV: السابق أو الدخول على العنصر الأصفر أو الصفحة
24. NEXT: التالي أو الدخول على العنصر الأزرق أو الصفحة
25. نمط الصورة: P.MODE: اختيار نمط الصورة
26. A-B: اعداد المقطع للتشغيل المتكرر اضافة الى الوصول DVB-T السريع لمدخل
27. REPEAT: تكرر: تسمح باعادة مرة واحدة، اعادة عشوائية، تخطي واعداد المجلد اضافة الى الوصول السريع لمدخل DVB-S
28. نمط الصوت: S.MODE: اختيار نمط الصوت

جهاز التحكم عن بعد

طريقة اضافة البطاريات إلى جهاز التحكم

قم بنزع غطاء البطاريات من جهاز التحكم، قم بوضع بطاريتين من النوع AAA ذات الجهد 1.5 فولط، انتبه إلى اتجاه قطبية البطاريات من خلال موافقة اشارات (+/-) بين جهاز التحكم والبطاريات.

طريقة استخدام جهاز التحكم

- قم بتوجيه جهاز التحكم باتجاه حساس استقبال الأشعة تحت الحمراء الموجود في الواجهة الأمامية للتلفاز. إن وجود حواجز بين جهاز التحكم وحساس الاستقبال قد يمنع وصول الاشارات من جهاز التحكم إلى التلفاز.
- لا تقم بتعريض جهاز التحكم إلى اهتزاز عنيف، كذلك لا تقم بترك الجهاز عرضة لأشعة الشمس المباشرة التي قد تؤدي إلى تلفه.
- إذا تم تعريض حساس الاستقبال الموجود على الواجهة الأمامية للتلفاز إلى أشعة الشمس أو إلى اضاءة قوية بشكل مباشر، فإن ذلك قد يسبب خللاً في عمل جهاز التحكم، في هذه الحالة، قم بتدوير الجهاز بعيداً عن منبع الاضاءة، أو قم بحجب أو حرق الاضاءة عن الجهاز، كذلك يمكن تقريب جهاز التحكم من حساس الاستقبال لتحسين الاستجابة.
- قد تنخفض استجابة جهاز التحكم في حال كان جهد البطاريات منخفض، يمكن تقريب جهاز التحكم من حساس الاستقبال لتحسين الاستجابة أو استبدال البطاريات بأخرى جديدة. في حال عدم استخدام جهاز التحكم لفترة طويلة أو في حال استهلاك البطاريات بشكل كامل، يرجى إزالة البطاريات من الجهاز لتجنب تسرب سائل البطاريات إلى داخل الجهاز وبالتالي تلفه.
- لا تقم بتركيب بطاريتين من نوعين مختلفين، وتجنب تركيب بطارية جديدة مع أخرى مستعملة.
- لا تقم بإلقاء البطاريات المستهلكة في النار، لاتحاول فتح البطاريات أو قصرها أو شحنها أو حرقها أو حتى تعريضها إلى أي منبع حراري، واتبع تعليمات حماية البيئة الموصى بها في بلدك للتخلص من البطاريات.
- في حال عدم تشغيل التلفزيون لفترة طويلة يجب نزع البطاريات من جهاز التحكم

تشغيل الجهاز وإعداد النظام

اختيار مصدر الإشارة

- لإظهار قائمة مداخل الشاشة على شاشة الجهاز اضغط على الزر SOURCE في جهاز التحكم
- اضغط الزر ▲ ▼ للتبديل بين مداخل الإشارة المختلفة
- ثم اضغط ENTER لاختيار المدخل المطلوب

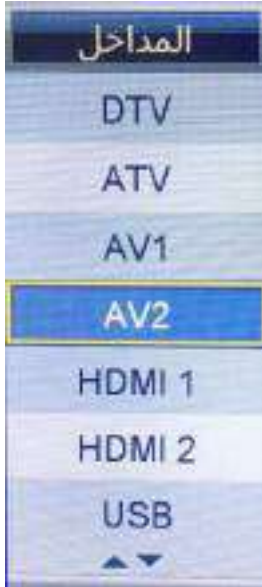

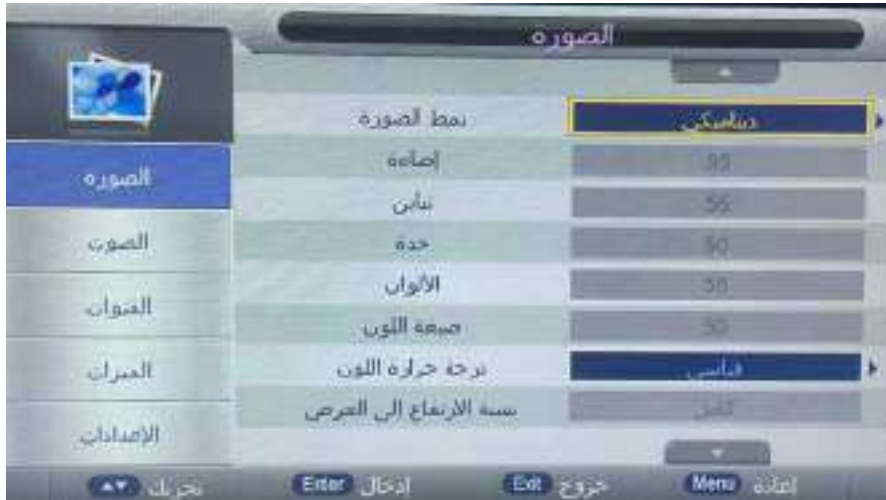

- لإظهار القائمة الرئيسية على شاشة الجهاز اضغط على الزر MENU من جهاز التحكم
 قم بالتبديل بين القوائم الفرعية (الصورة - الصوت - الميزات - الإعدادات) بواسطة الزر ▲/▼
 قم بالدخول إلى إحدى القوائم الفرعية بواسطة الزر ENTER ، وللمعودة إلى القائمة السابقة اضغط الزر ◀
 قم بالتنقل بين خيارات القائمة الفرعية بواسطة الزر ▲/▼ ثم اضغط ENTER أو ▶ للدخول إلى القائمة الفرعية
 قم بضبط قيمة الخيار المطلوب بواسطة الزر ◀/▶
 يمكنك الضغط على زر MENU للاحتفاظ بالإعدادات التي قمت بتغييرها والعودة إلى القائمة السابقة. ثم
 اضغط EXIT للخروج من القائمة بأكملها



لعرض معلومات القناة اضغط الزر INFO في جهاز التحكم

1. رقم القناة الحالية
2. نمط NICAM للقناة الحالية
3. صوت النظام للقناة الحالية والتي يمكن تغييره من خلال قائمة البحث اليدوي التماثلي

1- قائمة الصورة

- لإظهار القائمة الرئيسية على شاشة الجهاز اضغط على الزر MENU من جهاز التحكم
- لاختيار قائمة الصورة من القائمة الرئيسية اضغط على الزر ▲/▼ ثم اضغط زر ENTER للدخول إليها



- لاختيار الصنف الذي تريد تعديله في قائمة الصورة اضغط زر ▲/▼ ثم اضغط زر ENTER أو زر ► للدخول
- اضغط زر ►/◀ لتعديل القيمة ثم اضغط زر ENTER للدخول إلى القائمة الفرعية
- بعد الانتهاء من التعديل اضغط زر MENU لحفظ الإعدادات والعودة إلى القائمة السابقة ثم اضغط زر EXIT للخروج من القائمة بأكملها

- **نمط الصورة**
لإظهار نمط الصورة اضغط الزر ▼/▲ ثم اضغط زر ENTER للدخول واضغط زر ▶/◀ لاختيار نمط الصورة (مستخدم ، قياسي ، متوسط ، ديناميكي)
بإمكانك تغيير قيم السطوع، التباين ، الحدة اللونية ، اللون فقط عندما يكون نمط الصورة في وضع المستخدم
ملاحظة : بإمكانك الضغط على زر P-MODE في جهاز التحكم مرة تلو الأخرى لتغيير نمط الصورة بشكل مباشر

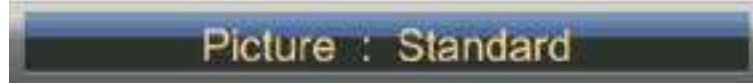

- **Brightness السطوع**
لإختيار السطوع اضغط زر ▼/▲ ثم اضغط ENTER للدخول واضغط زر ▶/◀ لتغيير القيمة وللمعودة إلى القائمة السابقة مباشرة اضغط زر MENU
- **Contrast التباين**
لإختيار التباين اضغط زر ▼/▲ ثم اضغط ENTER للدخول واضغط زر ▶/◀ لتغيير القيمة وللمعودة إلى القائمة السابقة مباشرة اضغط زر MENU
- **Sharpness الحدة**
لإختيار الحدة اضغط زر ▼/▲ ثم اضغط ENTER للدخول واضغط زر ▶/◀ لتغيير القيمة وللمعودة إلى القائمة السابقة مباشرة اضغط زر MENU
- **Color اللون**
لإختيار اللون اضغط زر ▼/▲ ثم اضغط ENTER للدخول واضغط زر ▶/◀ لتغيير القيمة وللمعودة إلى القائمة السابقة مباشرة اضغط زر MENU
- **Tint صبغة اللون**
لإختيار صبغة اللون اضغط زر ▼/▲ ثم اضغط ENTER للدخول واضغط زر ▶/◀ لتغيير القيمة وللمعودة إلى القائمة السابقة مباشرة اضغط زر MENU
- **Aspect Ratio نسبة العرض إلى الارتفاع**
لإختيار نسبة العرض إلى الارتفاع اضغط زر ▼/▲ ثم اضغط ENTER للدخول واضغط زر ▶/◀ لتغيير القيمة وللمعودة إلى القائمة السابقة مباشرة اضغط زر MENU
- **Color Temperature الحرارة اللونية**
لإختيار خيار الحرارة اللونية اضغط زر ▼/▲ ثم اضغط ENTER للدخول و زر ▶/◀ لاختيار نمط الحرارة اللونية (قياسي ، بارد ، دافئ)
- **DNR تقليل الضجيج**
لإختيار خيار تقليل الضجيج اضغط زر ▼/▲ ثم اضغط ENTER للدخول و زر ▶/◀ لاختيار نمط الضجيج (عالي ، متوسط ، منخفض ، إيقاف)

2- قائمة الصوت

- لإظهار القائمة الرئيسية على شاشة الجهاز اضغط على الزر MENU من جهاز التحكم
- لاختيار قائمة الصوت من القائمة الرئيسية اضغط على الزر ▼/▲ ثم اضغط زر ENTER أو زر ▶ للدخول إليها



- لاختيار الصنف الذي تريد تعديله في قائمة الصوت اضغط زر ▲/▼ ثم اضغط زر ENTER للدخول
- اضغط زر ▶/◀ لتعديل القيمة ثم اضغط زر ENTER للدخول إلى القائمة الفرعية
- بعد الانتهاء من التعديل اضغط زر MENU لحفظ الإعدادات والعودة إلى القائمة السابقة ثم اضغط زر EXIT للخروج من القائمة بأكملها

■ نمط الصوت

- لإظهار نمط الصوت اضغط الزر ▲/▼ ثم اضغط زر ENTER للدخول واضغط زر ▶/◀ لاختيار نمط الصوت (مستخدم ، قياسي ، موسيقا ، سينما)
- بإمكانك تغيير قيم ضبط باص ، تربل ، التوازن فقط عندما يكون نمط الصوت في وضع المستخدم
- ملاحظة : بإمكانك الضغط على زر S-MODE في جهاز التحكم مرة تلو الأخرى لتغيير نمط الصوت بشكل مباشر



■ Bass

- لاختيار خيار Bass اضغط زر ▲/▼ ثم اضغط زر ENTER للدخول واضغط زر ▶/◀ لتغيير القيمة وللعودة إلى القائمة السابقة مباشرة اضغط زر MENU

■ Treble

- لاختيار خيار Treble اضغط زر ▲/▼ ثم اضغط زر ENTER للدخول واضغط زر ▶/◀ لتغيير القيمة وللعودة إلى القائمة السابقة مباشرة اضغط زر MENU

■ التوازن Balance

لاختيار خيار التوازن اضغط زر ▲/▼ ثم اضغط ENTER للدخول واضغط زر ▶/◀ لتغيير القيمة، وللعودة إلى القائمة السابقة مباشرة اضغط زر MENU

■ Surround

لاختيار خيار Surround اضغط زر ▲/▼ ثم اضغط ENTER للدخول واضغط زر ▶/◀ لتغيير القيمة، وللعودة إلى القائمة السابقة مباشرة اضغط زر MENU

■ AVL

لاختيار خيار AVL اضغط زر ▲/▼ ثم اضغط ENTER للدخول واضغط زر ▶/◀ لتغيير القيمة وللعودة إلى القائمة السابقة مباشرة اضغط زر MENU بإمكانك تغيير هذه القيم فقط عندما يكون نمط الصورة في وضع المستخدم

■ SPDIF

لاختيار خيار SPDIF اضغط زر ▲/▼ ثم اضغط ENTER للدخول واضغط زر ▶/◀ لتغيير القيمة

■ وصف الصوت Audio Description

لاختيار خيار وصف الصوت اضغط زر ▲/▼ ثم اضغط ENTER للدخول واضغط زر ▶ للدخول إلى القائمة الفرعية

3- قائمة القناة

- لإظهار القائمة الرئيسية على شاشة الجهاز اضغط على الزر MENU من جهاز التحكم
- لاختيار إعداد القناة من القائمة الرئيسية اضغط على الزر ▲/▼ ثم اضغط زر ENTER للدخول إليها



- لاختيار الصنف الذي تريد تعديله في قائمة إعداد القناة اضغط زر ▲/▼ ثم اضغط زر ENTER أو زر ▶ للدخول
- اضغط زر ▶/◀ لتعديل القيمة ثم اضغط زر ▲/▼ للاختيار
- بعد الانتهاء من التعديل اضغط زر MENU لحفظ الإعدادات والعودة إلى القائمة السابقة ثم اضغط زر EXIT للخروج من القائمة بأكملها

■ إدارة القنوات

لاختيار خيار إدارة القنوات اضغط زر ▲/▼ ثم اضغط ENTER لإعادة تسمية القناة المحددة وستظهر القائمة على الشكل التالي



وصف المفاتيح :

- زر CH+ : اضغط CH+ أو CH- لقلب الصفحة
- الزر الأحمر : اضغط هذا الزر لحذف القناة المحددة
- الزر الأخضر: اضغط هذا الزر لقفل القناة
- الزر الأصفر: اضغط هذا الزر لتخطي القناة
- الزر الأزرق : اضغط هذا الزر لنقل القناة

■ إدارة المفضلة

لاختيار خيار إدارة المفضلة اضغط زر ▲/▼ ثم اضغط ENTER لإعادة تسمية القناة المحددة وستظهر القائمة على الشكل التالي



تشغيل الجهاز وإعداد النظام

وصف المفاتيح :

- الزر الأحمر: اضغط هذا الزر لوضع القناة المفضلة في القائمة المفضلة الاولى Favorite1
- الزر الأخضر: اضغط هذا الزر لوضع القناة المفضلة في القائمة المفضلة الثانية Favorite2
- الزر الأصفر: اضغط هذا الزر لوضع القناة المفضلة في القائمة المفضلة الثالثة Favorite3
- الزر الأزرق: اضغط هذا الزر لوضع القناة المفضلة في القائمة المفضلة الرابعة Favorite4

■ نمط الاتصال بالجهاز

لاختيار نمط الاتصال بالجهاز اضغط على الزر ▲/▼ ثم اضغط زر ENTER لتحديد نوع توصيل الجهاز الذي تستخدمه

■ البحث التلقائي

لاختيار البحث التلقائي اضغط على الزر ▲/▼ ثم اضغط زر ENTER لتشغيل القناة المختارة (عندما يكون النظام مغلق ادخل رمز PIN لفتح قفل النظام)

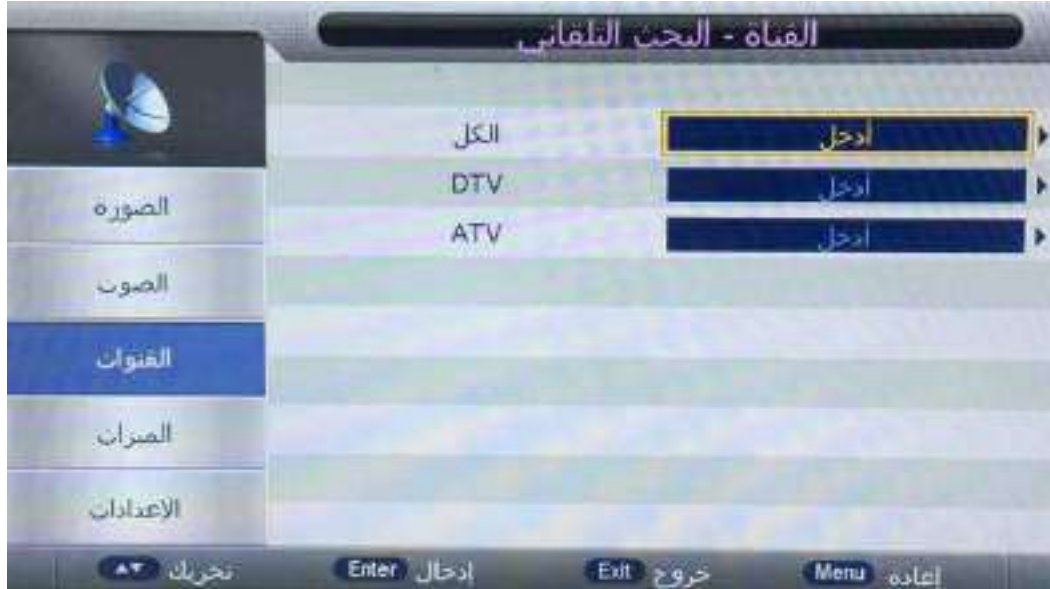

■ البحث اليدوي الأرضي الرقمي

لاختيار البحث اليدوي الرقمي اضغط على الزر ▲/▼ ثم اضغط زر ENTER لبدء البحث عن القنوات الأرضية الرقمية (عندما يكون النظام مغلق ادخل رمز PIN لفتح قفل النظام)



■ البحث اليدوي الأرضي التماثلي

لاختيار البحث اليدوي التماثلي اضغط على الزر ▲/▼ ثم اضغط زر ENTER لبدء البحث عن القنوات الأرضية التماثلية



■ تفعيل / إلغاء تفعيل LCN

لاختيار تفعيل / إلغاء تفعيل LCN اضغط على الزر ▲/▼ ثم اضغط زر ENTER لبدء البحث عن القنوات الأرضية التماثلية

ملاحظة : يجب إلغاء تفعيل LCN حتى يظهر ترتيب القنوات بشكل صحيح على جميع المداخل DTV,DVB-S2

■ دليل البرنامج

اضغط على الزر EPG لفتح قائمة EPG ثم اضغط على الزر الأخضر لضبط عداد الوقت
اضغط على الزر الأحمر للتبديل بين الوضع اليومي والأسبوعي
اضغط على الزر الأصفر للتبديل إلى اليوم السابق
اضغط على الزر الأزرق للتبديل إلى اليوم التالي



4- قائمة الميزات

- لإظهار القائمة الرئيسية على شاشة الجهاز اضغط على الزر MENU من جهاز التحكم
- لاختيار قائمة الميزات من القائمة الرئيسية اضغط على الزر ▲/▼ ثم اضغط زر ENTER أو ► للدخول إليها





- اختيار الصنف الذي تريد تعديله في قائمة الصوت اضغط زر ▲/▼ ثم اضغط زر ENTER للدخول
- اضغط زر▶/◀ لتعديل القيمة ثم اضغط زر▲/▼ للاختيار
- بعد الانتهاء من التعديل اضغط زرMENU لحفظ الاعدادات والعودة إلى القائمة السابقة ثم اضغط زرEXIT للخروج من القائمة بأكملها

■ القفل

- اختيار خيار القفل اضغط زر ▲/▼ ثم اضغط ENTER للدخول إلى القائمة الفرعية من خلال كلمة السر "0000"



تشغيل الجهاز وإعداد النظام

- **قفل القنوات**
لاختيار خيار قفل القنوات اضغط زر ▲/▼ ثم اضغط ENTER أو زر ► لاختيار تشغيل / إيقاف
- **الرقابة الأبوية**
لاختيار خيار الرقابة الأبوية اضغط زر ▲/▼ ثم اضغط ENTER أو زر ► للدخول إلى القائمة الفرعية ثم اضغط زر ▲/▼ لتحديد معدل (من 4 إلى 17 او لاشيء) ثم اضغط ENTER أو زر ► للتأكيد



■ تغيير رمز PIN

- لاختيار تغيير رمز PIN اضغط زر ▲/▼ ثم اضغط ENTER للدخول وتغيير رمز PIN وستظهر القائمة التالية



- أدخل كلمة المرور القديمة ضمن خيار "كلمة المرور القديمة" (إذا كانت كلمة المرور القديمة غير صحيحة لن يسمح بتعديل كلمة المرور)
- أدخل كلمة المرور الجديدة ضمن خيار "كلمة المرور الجديدة"
- أدخل كلمة المرور الجديدة مرة أخرى ضمن خيار "تأكيد كلمة المرور الجديدة"، إذا كانت كلمة المرور الجديدة نفسها تأكيد كلمة المرور الجديدة ستظهر القائمة التي تم تحديثها بنجاح خلال بضع ثوان وإلا ستعرض القائمة عدم تطابق كلمة المرور
- اللغة
 - ▲ للاختيار خيار اللغة اضغط زر ▲/▼ ثم اضغط ENTER أو زر ► للدخول إلى القائمة الفرعية ثم اضغط زر ▲/▼ للاختيار ثم اضغط ENTER أو زر ► للتأكيد
- مؤقت النوم
 - ▲ للاختيار خيار مؤقت النوم اضغط زر ▲/▼ ثم اضغط ENTER أو زر ► للدخول إلى القائمة الفرعية ثم اضغط زر ▲/▼ للاختيار عدم التفعيل / 10 دقائق / 20 دقيقة / 30 دقيقة / 60 دقيقة / 90 دقيقة / 120 دقيقة / 180 دقيقة / 240 دقيقة
- إيقاف التشغيل التلقائي
 - ▲ للاختيار خيار إيقاف التشغيل التلقائي اضغط زر ▲/▼ ثم اضغط ENTER أو زر ► للدخول إلى القائمة الفرعية ثم اضغط زر ▲/▼ للاختيار عدم التفعيل / ساعة / ساعتين / 4 ساعات ثم اضغط ENTER أو زر ► للتأكيد
- ضعاف السمع
 - ▲ للاختيار خيار ضعاف السمع اضغط زر ▲/▼ ثم اضغط ENTER أو زر ► للدخول إلى القائمة الفرعية ثم اضغط زر ▲/▼ للاختيار تفعيل / إلغاء تفعيل
- معلومات CI
 - ▲ لتحديد معلومات CI اضغط زر ▲/▼ ثم اضغط ENTER أو زر ► للدخول إلى القائمة الفرعية ثم اضغط زر ▲/▼ لعرض معلومات فتحة CI
- الإزاحة الزمنية PVR/Timeshift
 - ▲ للاختيار خيار الإزاحة الزمنية اضغط زر ▲/▼ ثم اضغط ENTER أو زر ► للدخول إلى القائمة الفرعية على النحو التالي
 - للاختيار الصنف الذي تريد تعديله اضغط زر ▲/▼ ثم اضغط زر ENTER للدخول
 - بعد الانتهاء من التعديل اضغط زر MENU لحفظ الإعدادات والعودة إلى القائمة السابقة ثم اضغط زر EXIT للخروج من القائمة بأكملها



■ تحديد القسم Partition select

لاختيار خيار تحديد القسم اضغط زر ▼/▲ ثم اضغط ENTER أو زر ► للدخول إلى القائمة الفرعية كالتالي



● اضغط على الزر ▼/▲ لتحديد قرص مختلف في قائمة القسم

● اضغط على الزر الأحمر لتهيئة القرص الذي حددته

● اضغط على الزر الأخضر لنقل القرص الذي حددته إلى القسم الافتراضي

■ الإزاحة الزمنية تلقائياً

لاختيار خيار الإزاحة الزمنية تلقائياً اضغط زر ▼/▲ ثم اضغط ENTER أو زر ► للدخول إلى القائمة الفرعية

ثم اضغط زر ▼/▲ لاختيار تفعيل / إلغاء تفعيل

■ ذاكرة تخزين الإزاحة الزمنية

لاختيار خيار ذاكرة تخزين الإزاحة الزمنية اضغط زر ▼/▲ ثم اضغط ENTER أو زر ► للدخول إلى القائمة الفرعية

ثم اضغط زر ▼/▲ لتحديد تلقائي / 30 دقيقة / ساعة / ساعتين

■ المؤقت

لاختيار خيار المؤقت اضغط زر ▼/▲ ثم اضغط ENTER أو زر ► للدخول إلى القائمة الفرعية

ملاحظة : يمكنك فتح قائمة المؤقت أيضاً عن طريق مفتاح REC.TASK

ثم اضغط على الزر الأصفر وستظهر القائمة التالية

تشغيل الجهاز وإعداد النظام



بالضغط على مفاتيح الأرقام ومفاتيح الاتجاه يمكن للمستخدم ضبط القناة والتاريخ ووقت البدء والنمط والكتابة وتحديد مدة التسجيل في هذه القائمة عند الاقتراب من الوقت المحدد مسبقاً ، ستظهر الشاشة عد تنازلي لتذكير قائمة المستخدم



■ قائمة التسجيل

لاختيار خيار قائمة التسجيل اضغط زر ▲/▼ ثم اضغط ENTER أو زر ► للدخول إلى القائمة الفرعية
ملاحظة: يمكنك أيضاً فتح قائمة التسجيل عن طريق مفتاح REC.FILE



لاختيار ملف برنامج التسجيل (.ts.file) اضغط على الزر ▲/▼ ثم اضغط زر ENTER لتشغيل الملف
 اضغط على الزر الأحمر لحذف الملف المحدد
 إذا قمت بالضغط على ENTER للتشغيل ستظهر القائمة التالية



- بدء المسجل
- لاختيار بدء التسجيل اضغط على الزر ▲/▼ ثم اضغط ENTER أو زر ▶ للدخول مباشرة إلى التسجيل
 ملاحظة : يمكنك فتح قائمة بدء التسجيل عن طريق المفتاح ●
- رابط مدخل HDMI
- لاختيار رابط مدخل HDMI اضغط زر ▲/▼ ثم اضغط ENTER أو زر ▶ للدخول إلى القائمة الفرعية



■ تفعيل رابط مدخل HDMI

لاختيار خيار تفعيل رابط مدخل HDMI اضغط زر ▲/▼ ثم اضغط ENTER أو زر ► لاختيار تشغيل / إيقاف إذا كنت ترغب بضبط خيار من إحدى خيارات قائمة تفعيل رابط مدخل HDMI يجب عليك وضع خيار تفعيل مدخل HDMI على تشغيل (on)

■ التشغيل التلقائي

لاختيار التشغيل التلقائي اضغط زر ▲/▼ ثم اضغط زر ENTER لاختيار تشغيل / إيقاف

■ وضع الاستعداد التلقائي

لاختيار وضع الاستعداد التلقائي اضغط زر ▲/▼ ثم اضغط زر ENTER لاختيار تشغيل / إيقاف

■ تفضيل المتحدث

لاختيار خيار تفضيل المتحدث اضغط زر ▲/▼ ثم اضغط زر ENTER لاختيار مكبرات الصوت، سماعات الرأس ملاحظة : لا يمكن تحديد هذا العنصر إلا عند اكتشاف جهاز CEC

■ مكبر صوت يدعم خاصية ARC

لاختيار خيار مكبر صوت يدعم خاصية ARC اضغط زر ▲/▼ ثم اضغط زر ENTER لاختيار تشغيل / إيقاف ملاحظة : لا يمكن تحديد هذا العنصر إلا عند اكتشاف جهاز مكبر صوت

5- قائمة الإعدادات

- لإظهار القائمة الرئيسية على شاشة الجهاز اضغط على الزر MENU من جهاز التحكم
- لاختيار قائمة الإعدادات من القائمة الرئيسية اضغط على الزر ▲/▼ ثم اضغط زر ENTER للدخول إليها



- لاختيار الصنف الذي تريد تعديله في قائمة الصوت اضغط زر ▲/▼ ثم اضغط زر ENTER أو ► للدخول
- اضغط زر ►/◀ لتعديل القيمة أو اضغط زر ▲/▼ للاختيار
- بعد الانتهاء من التعديل اضغط زر MENU لحفظ الإعدادات والعودة إلى القائمة السابقة ثم اضغط زر EXIT للخروج من القائمة بأكملها

■ مؤقت قوائم التحكم OSD

لاختيار خيار قوائم التحكم OSD اضغط زر ▲/▼ ثم اضغط زر ENTER للاختيار (مؤقت قوائم OSD المتاح: 5 ثانية / 10 ثانية / 15 ثانية / 20 ثانية / 25 ثانية / 30 ثانية / لا شيء) ثم اضغط ENTER للتأكيد

■ Auto Scart

لاختيار خيار Auto Scart اضغط زر ▲/▼ ثم اضغط زر ENTER أو زر ► للاختيار تشغيل / إيقاف

■ إعدادات الكمبيوتر

لاختيار خيار إعدادات الكمبيوتر اضغط زر ▲/▼ ثم اضغط زر ENTER أو زر ► للدخول إلى القائمة الفرعية

■ الشاشة الزرقاء

لاختيار خيار الشاشة الزرقاء اضغط زر ▲/▼ ثم اضغط زر ENTER أو زر ► للاختيار تشغيل / إيقاف

■ نمط المشاهدة

لاختيار نمط المشاهدة اضغط زر ▲/▼ ثم اضغط زر ENTER أو زر ► للاختيار تشغيل / إيقاف

■ إعادة تعيين إعدادات الجهاز

لاختيار خيار إعادة تعيين إعدادات الجهاز اضغط زر ▲/▼ ثم اضغط زر ENTER للدخول إلى القائمة الفرعية وأدخل كلمة المرور إذا كان مقفلاً، وبعد ذلك يمكنك إجراء بعض الإعدادات الأساسية للجهاز بسرعة كالاتي

■ نمط المشاهدة

لتحديد نمط المشاهدة لبرامج الجهاز اضغط زر ▲/▼

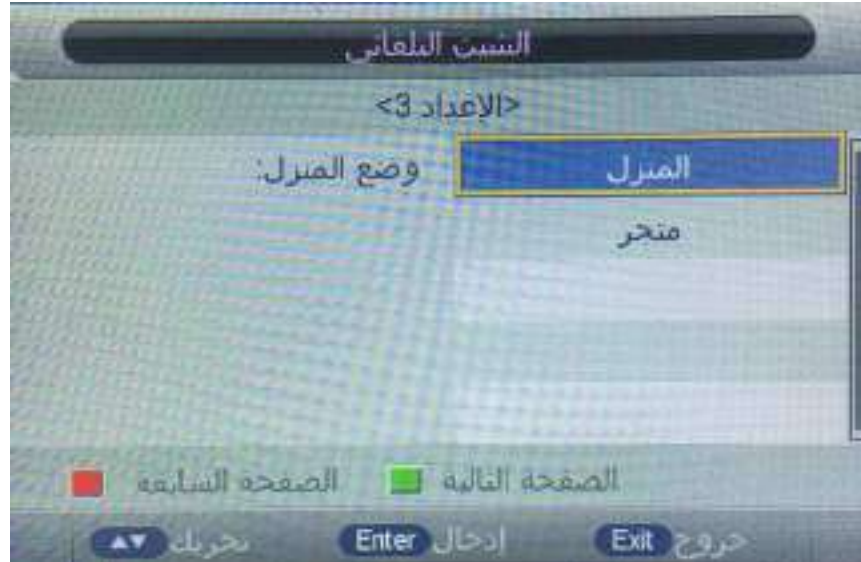

■ البلد

لاختيار البلد اضغط زر ▲/▼

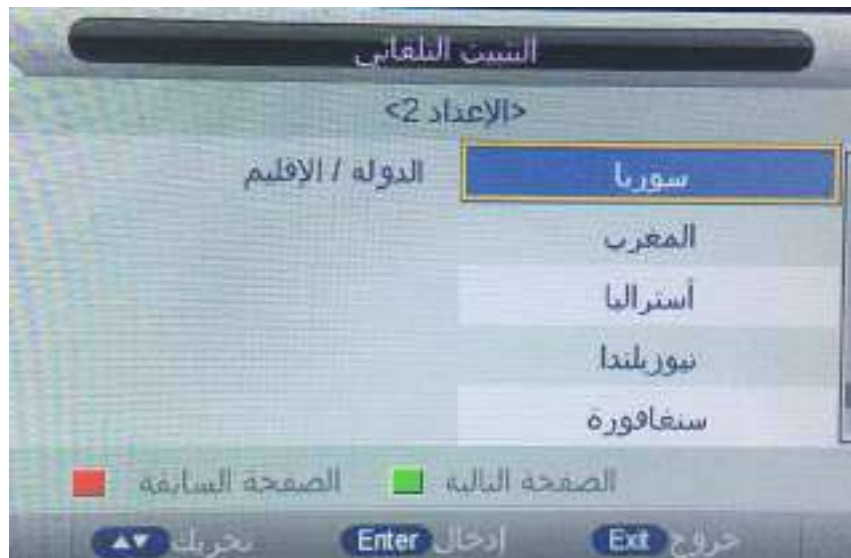

ثم اضغط ENTER للدخول إلى صفحة الخطوة التالية

■ اللغة

لاختيار اللغة اضغط زر ▲/▼

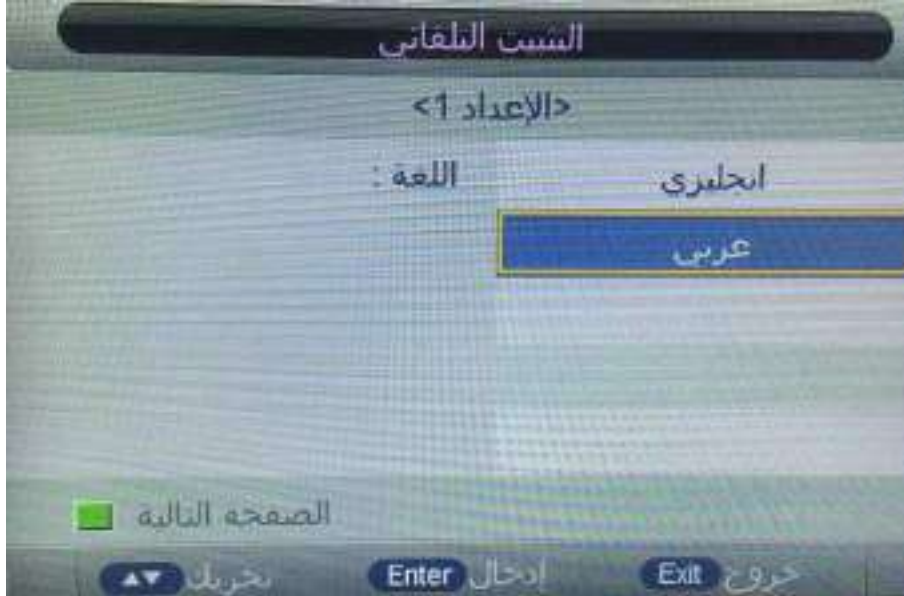

ثم اضغط ENTER للدخول إلى صفحة الخطوة التالية

■ إيقاف التشغيل التلقائي

لتحديد زمن إيقاف التشغيل التلقائي ▲/▼ إيقاف / ساعة / ساعتين / 4 ساعات

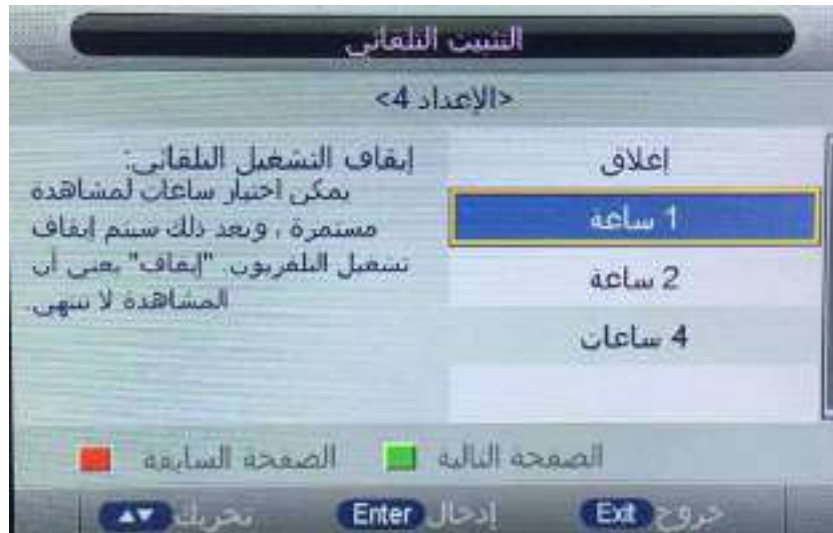

ثم اضغط ENTER للدخول إلى صفحة الخطوة التالية

- نمط التوصيل بالجهاز
لتحديد نمط التوصيل بالجهاز اضغط زر ▲/▼

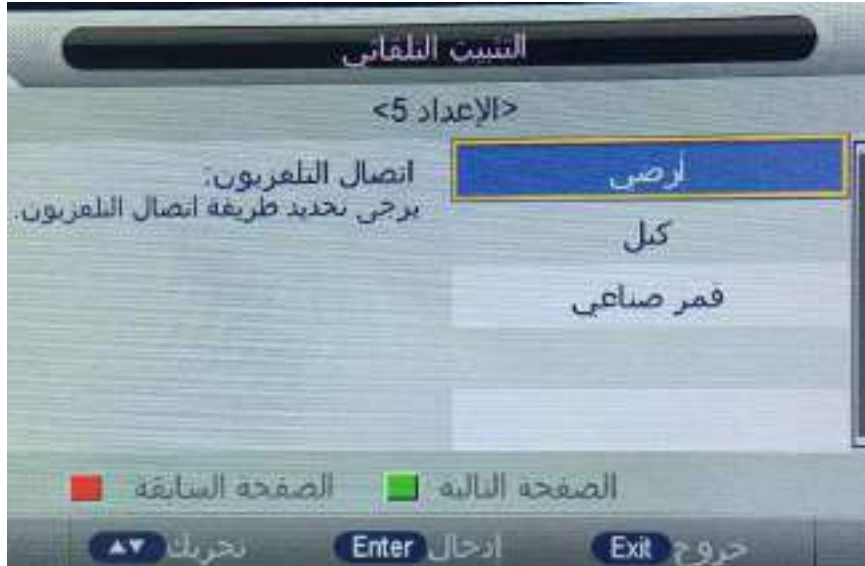

ثم اضغط ENTER للدخول إلى صفحة الخطوة التالية

- البحث التلقائي
لاختيار نمط البحث اضغط زر ▲/▼ ثم اضغط زر ◀/▶ للدخول إلى عملية البحث التلقائي بإمكانك الضغط على زر MENU لتخطي عملية البحث والضغط على زر EXIT للخروج من عملية البحث

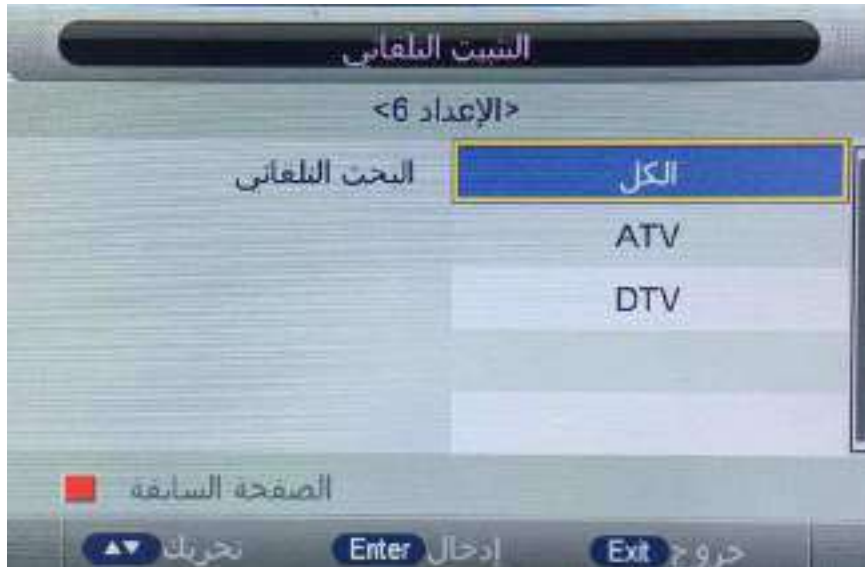

ثم اضغط ENTER للدخول إلى صفحة الخطوة التالية

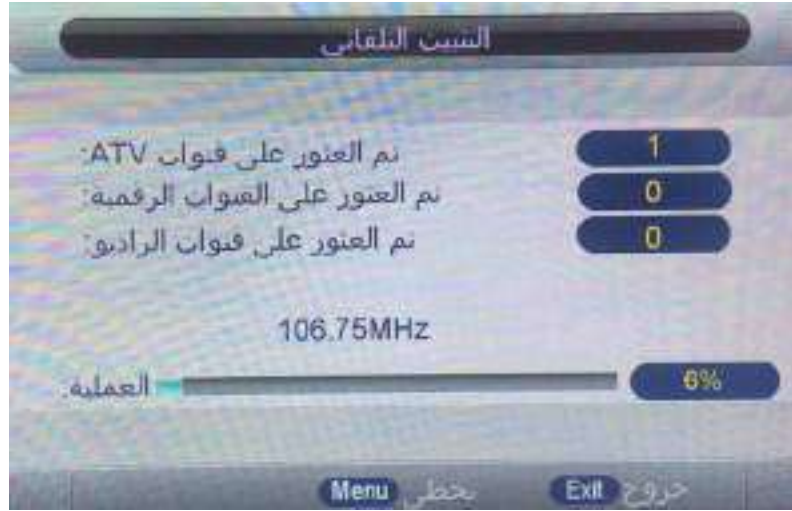

■ الإصدار

لاختيار الإصدار اضغط زر ▲/▼ ثم اضغط ENTER أو زر ► للدخول إلى القائمة الفرعية كما يمكنك التحقق من إصدار السوفتوير لهذا الجهاز

6- كيف يتم التسجيل:

يدعم الجهاز نوعين من التسجيل

1- تسجيل مباشر

2- تسجيل الاشتراك

■ التسجيل المباشر

- في مدخل التلفزيون الرقمي DTV يمكنك بدء التسجيل بالضغط على مفتاح REC، قبل ذلك يجب عليك التأكد من إدخال USB وإجراء الفحص والتهيئة
- إذا قمت بالضغط على مفتاح REC عند عدم وجود USB فستظهر نافذة المطالبة التالية

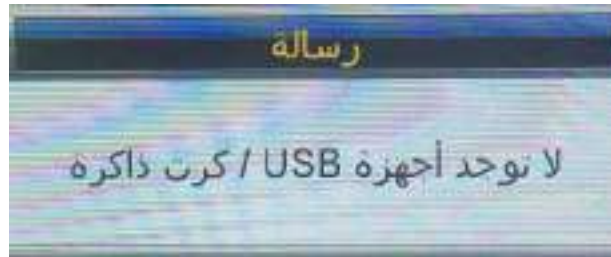

إذا قمت بالضغط على مفتاح REC أثناء عملية الفحص والتهيئة ستظهر نافذة مطالبة سوداء مدتها حوالي 2 ثانية عندما يبدأ الجهاز بالتسجيل ستظهر قائمة التسجيل

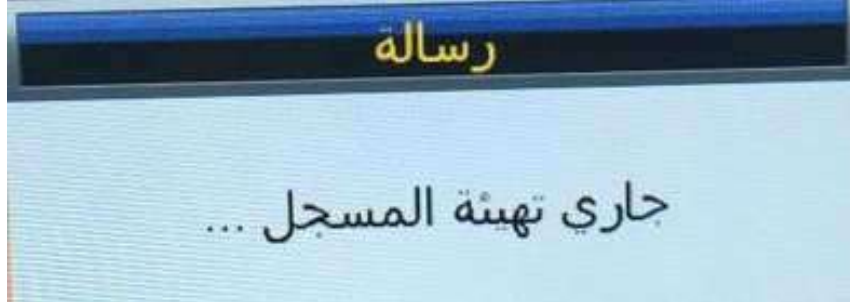

- بعد بدء التسجيل يمكنك الضغط على زر PLAY / PAUSE من جهاز التحكم لضبط وضع التشغيل كما يمكنك رؤية معلومات التفاصيل من خلال قائمة التسجيل



- لضبط مدة التسجيل عندما يكون التسجيل قيد التشغيل اضغط زر REC جهاز التحكم



- لإيقاف التسجيل بعد التأكيد اضغط على الزر STOP

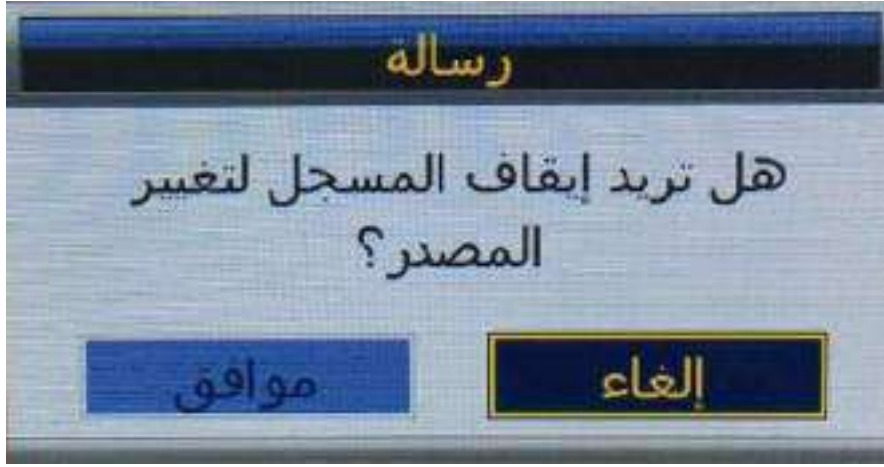

ملاحظة : ستتوقف وظيفة التسجيل عند عدم وجود مساحة على USB

■ التسجيل المجدول

في مدخل التلفزيون الرقمي DTV يمكنك الدخول إلى قائمة مؤقت التسجيل لضبط التسجيل المجدول، اضغط على الزر الأصفر لإضافة مهمة التسجيل
الطريقة : القائمة الرئيسية --- الميزات --- الإزاحة الزمنية / PVR --- مؤقت التسجيل





- إذا دخلت على قائمة إعداد مؤقت التسجيل Timer Edit فيمكنك ضبط مهمة التسجيل التي تريد تسجيلها



- عندما تنجح في ضبط مهمة التسجيل، إذا كان الجهاز في وضع الاستعداد فسيتم تشغيله تلقائياً قبل دقيقة واحدة من بدء المهمة
- عندما يبدأ وقت مهمة التسجيل "سيتم التسجيل تلقائياً" ولكن يجب عليك التأكد من إدخال جهاز تخزين USB ومن وجود سرعة كافية للتسجيل وإلا ستفشل هذه المهمة
- يدخل الجهاز بوضع الاستعداد الخاطئ عند بدء المهمة، يمكنك الضغط على زر الطاقة POWER لمشاهدة البرنامج التلفزيوني، يمكنك القيام بنفس عملية التسجيل المباشر وذلك عند الضغط على زر الطاقة POWER إذا لم تنته المهمة سيقوم الجهاز بإيقاف اللوحة PANEL ويستمر في التسجيل، سيتم إيقاف تشغيل الجهاز فعلياً حتى تنتهي مهمة التسجيل
- يمكنك الدخول إلى قائمة مؤقت التسجيل أيضاً عندما تضغط على زر REC.TASK

7- كيف تتم الإزاحة الزمنية:

- في مدخل التلفزيون الرقمي DTV يمكنك بدء وظيفة الإزاحة الزمنية بالضغط على زر T-SHIFT أثناء تشغيل البرنامج، قبل ذلك يجب عليك التأكد من إدخال USB وإجراء الفحص والتهيئة إذا قمت بالضغط على زر T-SHIFT عند عدم وجود USB فستظهر نافذة المطالبة التالية

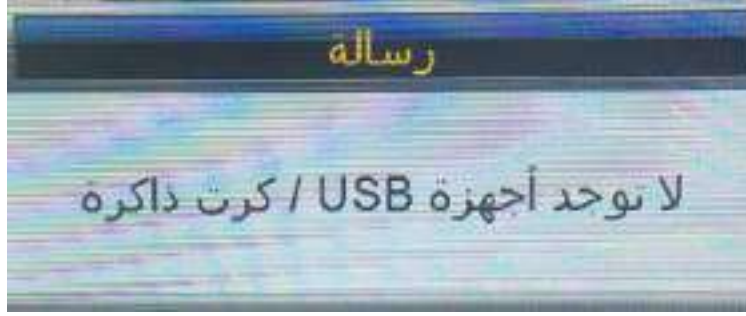

إذا قمت بالضغط على مفتاح T-SHIFT أثناء عملية الفحص والتهيئة ستظهر نافذة المطالبة على النحو التالي

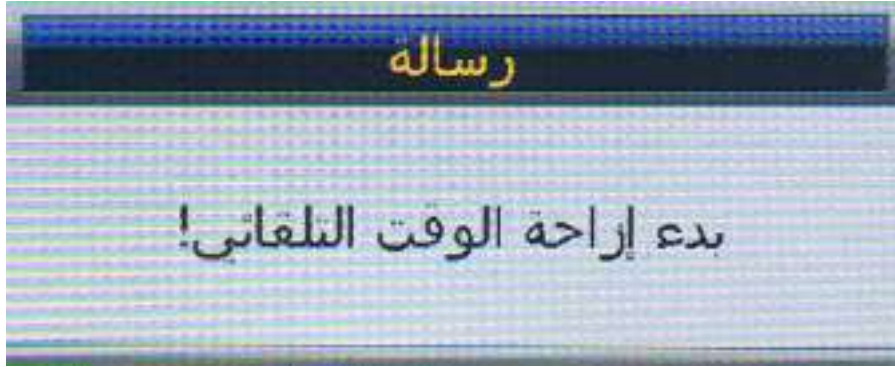

- بعد بدء التسجيل يمكنك الضغط على زر PLAY / PAUSE من جهاز التحكم لضبط وضع التشغيل كما يمكنك رؤية معلومات التفاصيل من خلال قائمة التسجيل



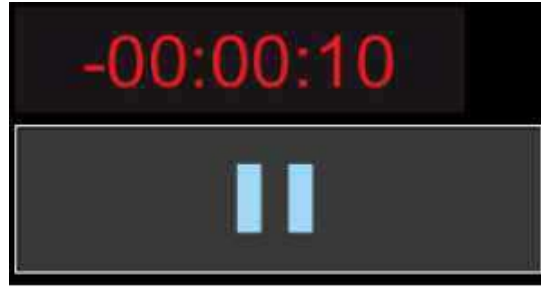

- يمكنك الضغط على زر STOP للانتقال إلى البث المباشر للبرنامج ، واضغط على زر STOP مرة أخرى بعد التأكيد لإيقاف وظيفة الإزاحة الزمنية

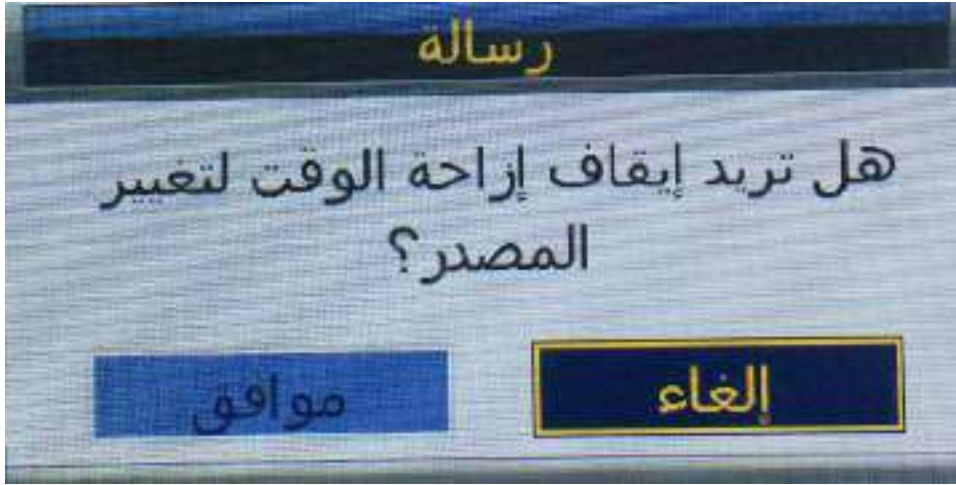

7- وضع الفندق

★ كيفية الدخول والخروج من قائمة وضع الفندق

- الدخول : يمكنك الدخول إلى قائمة وضع الفندق من خلال الضغط على كلمة المرور "4588" من قائمة الدخول
- التحديد : استخدم مفاتيح الاتجاه لتحديد العناصر المختلفة
- التأكيد : اضغط على زر ENTER أو زر الاتجاه الأيمن للتأكيد

إعدادات الفندق	
فعل الفندق	تفعيل
فعل القناة	إيقاف
فعل الصورة	إيقاف
فعل الصوت	إيقاف
فعل الميزرة	إيقاف
فعل الإعدادات	إيقاف
فعل المفاتيح	إيقاف
فعل المصدر	→
تعيين المصدر	إغلاق
رقم القناة	0
مستوى الصوت الأعظمى	100
مستوى الصوت الافتراضي	10

إعدادات الفندق	
مصحح الخطأ	→
تصدير قاعدة البيانات	→
استيراد قاعدة البيانات	→

★ الوصف الوظيفي لوضع الفندق

الاسم	القيمة	الوصف	الملاحظات
فعل وضع الفندق	إيقاف / تفعيل	الفتح أو إغلاق وضع الفندق لضبط على إيقاف التشغيل لفترة قصيرة	إذا كنت تريد تفعيل العناصر في قائمة الفندق ، فيجب عليك ضبط هذا العنصر على "تشغيل"
فعل القناة	إيقاف / تشغيل	فعل قائمة القنوات	في حالة الضغط على "تشغيل" ، لا يمكن للمستخدم التحول إلى قائمة القنوات ولا يمكنه البحث عن القناة
فعل الصورة	إيقاف / تشغيل	فعل قائمة الصورة	في حالة الضغط على "تشغيل" ، لا يمكن للمستخدم التحول إلى قائمة الصورة ولا يمكنه ضبط وضع الصورة والتباين والسطوع ، وما إلى ذلك.
فعل الصوت	إيقاف / تشغيل	فعل قائمة الصوت	إذا تم الضغط على تشغيل ، فإن يمكن للمستخدم من التحول إلى قائمة الصوت ، ولا يمكنه ضبط العنصر الذي يجب وضع الصوت والتوازن وما إلى ذلك.
فعل الميزات	إيقاف / تشغيل	فعل قائمة الميزات	في حالة الضغط على تشغيل ، لا يمكن للمستخدم التحول إلى قائمة الميزات.
فعل الإعدادات	إيقاف / تشغيل	فعل قائمة الإعدادات	إذا تم الضغط على تشغيل ، فلا يمكن للمستخدم التحول إلى قائمة الإعدادات وتغيير إعدادات النظام.
فعل المشاهدة	إيقاف / تشغيل	فعل قائمة التحول	ضغط على مفتاح "enter" للتحول إلى القائمة الفرعية. إذا تم تعيين فعل التحول واحد على "تشغيل" ، فإن يمكن للمستخدم من إدخال هذا المصدر

تشغيل الجهاز وإعداد النظام

تعيين المنخل	إيقاف / ATV ...AV	المنخل الافتراضي عند تشغيل الطاقة للدخول.	إذا حدثت مشكلة باستثناء "إيقاف- التشغيل"، فسيمنحل الجهاز إلى هنا المنخل عند التشغيل في كل مرة
عدد القنوات	إيقاف / تشغيل	قناة ATV الافتراضية للدخول عند التشغيل.	
حجم الصوت الافتراضي	0/...../100	الحجم الافتراضي للمستخدم لتبسيطه	في حالة تغيير هذه القيمة ، لا يمكن للمستخدم تعيين حجم خارج هذا المنخل.
حجم الصوت الافتراضي	حجم/...../0 الصوت الافتراضي	حجم النظام الافتراضي عند التشغيل	لا يمكن أن يتجاوز الحجم الافتراضي الحد الافتراضي للصوت.
الصفحة التالية		انتقل إلى الصفحة التالية	
مسح الكل		إعادة ضبط وضع المنخل	
تصدير قاعدة البيانات		تصدير بيانات القناة	
استيراد قاعدة البيانات		استيراد بيانات القناة	
الصفحة السابقة		انتقل إلى الصفحة لسابقة	

تشغيل الوسائط

- ملاحظة : قبل تشغيل قائمة الوسائط قم بتوصيل جهاز USB أو بطاقة ذاكرة ثم اضغط على زر SOURCE
- لاختيار قائمة الوسائط من قائمة الدخل اضغط على الزر ▲/▼ ثم اضغط زر ENTER للدخول، يمكنك أيضاً الدخول إلى قائمة الوسائط من خلال الضغط على زر MEDIA من جهاز التحكم



تشغيل الوسائط

- لاختيار الصنف الذي تريد تعديله في قائمة الوسائط اضغط زر ▲/▼ ثم اضغط زر ENTER أو زر ► للدخول
 - اضغط زر ◀/▶ لتعديل القيمة ثم اضغط زر ▲/▼ للاختيار
 - بعد الانتهاء من التعديل اضغط زر MENU لحفظ الاعدادات والعودة إلى القائمة السابقة ثم اضغط زر EXIT للخروج من القائمة بأكملها
- الصورة
- لاختيار الصورة اضغط زر ◀/▶ ثم اضغط ENTER للدخول وللعودة إلى القائمة السابقة مباشرة اضغط زر EXIT



- لاختيار الصور اضغط زر ▲/▼ ثم اضغط ENTER أو ||► لمشاهدة الصور
لحذف الصورة المحددة اضغط الزر الأحمر
لإضافة جميع الصور إلى قائمة التشغيل اضغط الزر الأخضر



- ▶ يمكنك معرفة معلومات الصورة المشغلة الحالية من خلال الضغط على زر INFO في جهاز التحكم ثم اضغط زر ||▶ للتشغيل والإيقاف يمكنك مشاهدة حالة التشغيل في يمين الشاشة ثم اضغط زر ▶/◀ أو ▼/▲ لتدوير الصورة



ملاحظة : القوائم الأخرى والوصف هو نفسه الموجود في قائمة الأفلام

■ الموسيقى

- ▶ لاختيار الموسيقى من القائمة الرئيسية اضغط على الزر ▶/◀ ثم اضغط زر ENTER للدخول وللعودة إلى القائمة السابقة اضغط على الزر EXIT
- ▶ لحذف المقطع الصوتي المحددة اضغط الزر الأحمر
- ▶ لإضافة جميع المقاطع الصوتية إلى قائمة التشغيل اضغط الزر الأخضر
- ▶ لاختيار المقطع الصوتي الذي تريد سماعه اضغط زر ▼/▲ ثم اضغط ENTER أو ||▶ أو زر ▶ للتشغيل
- ▶ اضغط زر ■ للعودة إلى القائمة السابقة



يمكنك مشاهدة معلومات مقطع الصوت الذي يتم تشغيله على يسار الشاشة

■ الفيديو

لاختيار الفيديو من القائمة الرئيسية اضغط على الزر ◀/▶ ثم اضغط زر ENTER للدخول
وللعودة إلى القائمة السابقة اضغط على الزر EXIT

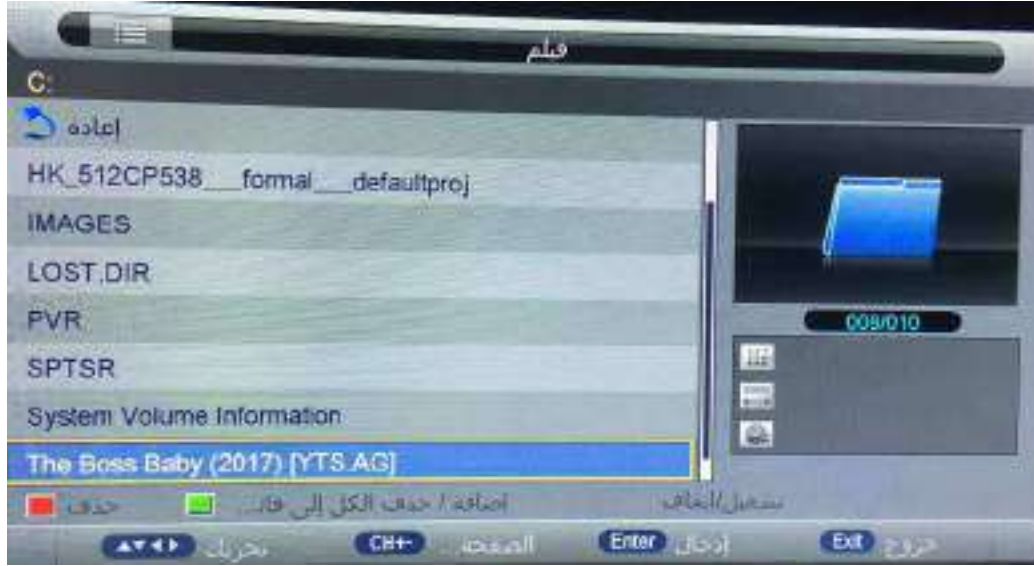

لاختيار المجلد الذي تريد مشاهدته اضغط زر ▲/▼ ثم اضغط ENTER لاختيار المجلد الفرعي
لحذف الفيديو المحدد اضغط الزر الأحمر
لإضافة جميع مقاطع الفيديو إلى قائمة التشغيل اضغط الزر الأخضر
لتشغيل الفيديو اضغط الزر ENTER أو الزر ||▶
لإيقاف الفيديو اضغط الزر EXIT أو الزر ■
للعودة إلى الصفحة السابقة اضغط الزر ■
يمكنك معرفة معلومات الفيديو المشغل في أي وقت من خلال الضغط على زر INFO في جهاز التحكم

■ الكتاب الإلكتروني

لاختيار الكتاب الإلكتروني من القائمة الرئيسية اضغط على الزر ◀/▶ ثم اضغط زر ENTER للدخول
وللعودة إلى القائمة السابقة اضغط على الزر EXIT
لفتح قائمة التشغيل اضغط الزر الأزرق
لفتح القائمة السريعة اضغط زر ENTER



- ▲/▼ اختيار الملف الذي تريد مشاهدته اضغط زر
 - ENTER اضغط لاختيار الملف الفرعي للملف الأساسي
 - لحذف الملف النصي المحدد اضغط الزر الأحمر
 - لإضافة جميع الملفات النصية إلى قائمة التشغيل اضغط الزر الأخضر
 - ثم اضغط ENTER أو || أو زر للتشغيل
 - لإيقاف التشغيل اضغط الزر EXIT او الزر ■
 - اضغط زر ■ للعودة إلى الصفحة السابقة
- يمكنك معرفة معلومات الوسائط التي يتم تشغيلها الان في أي وقت من خلال الضغط على زر INFO في جهاز التحكم

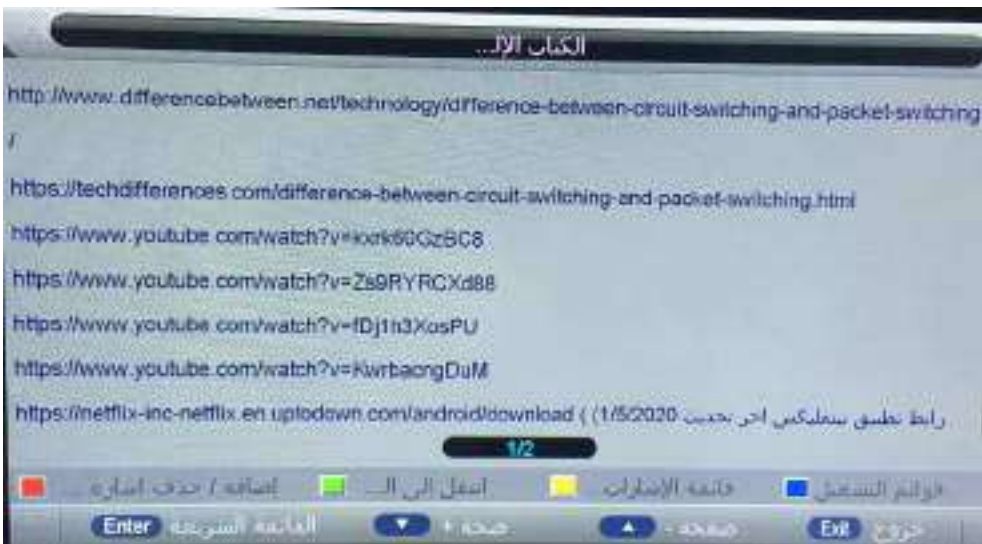

- لحذف الإشارة المرجعية في الصفحة الحالية اضغط الزر الأحمر
- للانتقال إلى صفحة خاصة اضغط الزر الأخضر
- لفتح قائمة الإشارات المرجعية اضغط الزر الأصفر

أعراض العطل	الأسباب المحتملة	الحلول المقترحة
وجود ضبابية في الصورة مع وجود ضجيج	1. وجود رخاوة في وصلة جكة اللاقط الهوائي أو وجود أضرار في الكبل. 2. إعدادات القناة غير ملائمة. 3. نوع اللاقط الهوائي غير ملائم. 4. توجيه الهوائي غير مناسب. 5. الإشارة ضعيفة.	1. تفقد حالة الوصلة وتأكد أنها منسبوبة بشكل جيد وتأكد من حالة الكبل وجودته. 2. راجع إعدادات القناة. 3. راجع نوع الهوائي (UHF/VHF) 4. تأكد من موضع و توجيه الهوائي بشكل جيد. 5. استخدم مقوي للإشارة.
الصورة جيدة لكن يوجد ضجيج.	إعدادات الصوت غير مناسبة.	الدخول إلى قائمة التلفزيون وإعادة ضبط نظام الصوت.
لا توجد صورة، لا يوجد صوت، المؤشر مطفأ.	وجود رخاوة في الوصلة الكهربائية أو زر التشغيل الخلفي مطفأ.	تأكد من أن كبل التغذية موصول بشكل جيد إلى القابس الكهربائي وأن زر التشغيل الخلفي على وضع التشغيل.
الصورة تحوي على نقاط عشوائية أو خطوط متناحرة.	إشارة الصورة تتأثر ببعض انواء النيون أو مجفف الشعر.	لا تستخدم مجفف الشعر بمكان قريب من الجهاز وقم بإعادة توجيه الهوائي للتقليل من التناحر.
يوجد خيالات في الصورة.	1. الإشارة التلفزيونية تنعكس بواسطة الجبال أو الأبنية العالية. 2. توجيه اللاقط الهوائي غير ملائم.	1. استخدم هوائي ذو مواقع مرتفع أكثر وقدره أعلى على التوليف. 2. قم بإعادة توجيه اللاقط الهوائي بشكل مناسب.
لا يوجد ألوان في الصورة.	1. الإشباع اللوني منخفض جداً. 2. إعدادات الألوان غير ملائمة.	1. ادخل إلى قائمة إعدادات الصورة لزيادة قيمة الإشباع اللوني. 2. ادخل إلى قائمة التوليف لتغيير نظام الألوان.
الجهاز لا يصدر أي صوت.	1. مستوى الصوت منخفض جداً. 2. الصوت مطفى. 3. نظم الصوت الفعّل غير ملائم.	1. اضبط مستوى الصوت الملائم. 2. اضغط على زر (كتم الصوت) الموجود على جهاز التحكم لتفعيل الصوت من جديد. 3. الدخول إلى قائمة التوليف واختيار نظم الصوت الملائم.
في حالة الدخّل (PC)، لا يوجد إظهار على الشاشة، لا توجد إشارة نخل، المؤشر الأحمر يومض.	كبل إشارة الدخّل فيه رخاوة أو فيه تلف.	تحقق من أن كبل الإشارة موصول بشكل جيد من الطرفين أو قم بتبديله إذا كان فيه مشكلة داخلية.
مسافة الاستجابة لجهاز التحكم عن بعد أصبحت قريبة وعند تجاوزها لا يستجيب الجهاز لأوامر جهاز التحكم.	1. ناقلية المستقبل لجهاز التحكم محجوبة. 2. جهد بطاريات جهاز التحكم منخفض.	1. قم بإزالة جميع العوائق من أمام مستقبل إشارة جهاز التحكم. 2. استبدل البطاريات بأخرى جديدة.
الصورة ضبابية في حالة الدخّل (PC)	1. ضبط الصورة غير ملائم. 2. نمط الإظهار غير ملائم.	1. استخدم الضبط التلقائي للصورة. 2. استخدم نمط الإظهار المفضل.
صورة النخل (PC) أكر أو اصغر من حدود الشاشة.	1. ضبط إعدادات الصورة غير ملائم. 2. نمط الإظهار غير ملائم.	1. استخدم الضبط التلقائي للصورة. 2. الدخول إلى القائمة والانتقال إلى إعدادات تحديد الفواصل وضبط المستويات الأفقية والعمودية للصورة. 3. استخدام نمط الإعدادات المفضل. حالة طبيعية تحدث عند إطفاء الشاشة.
إشارة ضجيج عند الإطفاء.	ومضة كهربائية عند إطفاء الشاشة.	حالة طبيعية تحدث عند إطفاء الشاشة.
عدم إمكانية تشغيل الجهاز.	عوامل خارجية كالبرق، أو تفريغ الكهرباء الساكنة، وغيرها من العوامل التي قد تتعارض مع عمل الجهاز.	إطفأ زر التغذية الكهربائية الخلفي. والانتظار لفترة قصيرة أو دقيقتان قبل التشغيل مجدداً.

3220HBB	موديل الجهاز
32"	قياس الشاشة
16/9	نسبة الطول للعرض
100-240 فولط متناوب 60/50 هرتز + 12VDC	وحدة التغذية الكهربائية
10 واط +10 واط	استطاعة سماعات الصوت
أبعاد الجهاز: 84 × 438 × 737 (مم)	الأبعاد (العرض × الارتفاع × العمق) والوزن
أبعاد الجهاز: 245 × 486 × 737 (مم) الوزن الصافي: 5.4 كغ	

درجة حرارة بيئة العمل: 0 ~ 40 درجة، الرطوبة: 20%-80% بغير تكثيف

المواصفات الفنية للجهاز:

1. الأنظمة المدعومة: PAL B/G D/K I, SECAM B/G D/K
2. مدخل الهوائي: مدخل كبل محوري ذو مقاومة 75 أوم 1 DIN.
3. مدخل صورة المنفذ AV ، شكل المنفذ RCA X 2
4. مدخل صورة المنفذ HDMI x 2
5. مدخل صورة المنفذ USB x 2

أنماط العرض على المدخل HDMI:

التردد الرأسي HZ	التردد الأفقي KHZ	الدقة
59.94	31.468	480 p
50.00	31.25	576 p
60.00	45.00	720 p
60.00	33.75	1080 i

عندما تزيد الإشارة المستلمة بالشاشة عن المدى المسموح به
سوف تظهر رسالة إنذار على الشاشة
يمكن تأكيد نمط الإشارة المدخل من على الشاشة

طريقة استخدام الأسلاك

MINI AV_IN:



TriView

Makes Your Dreames Come True

32"

LED TV

LED 3220HBB

NEW MODEL

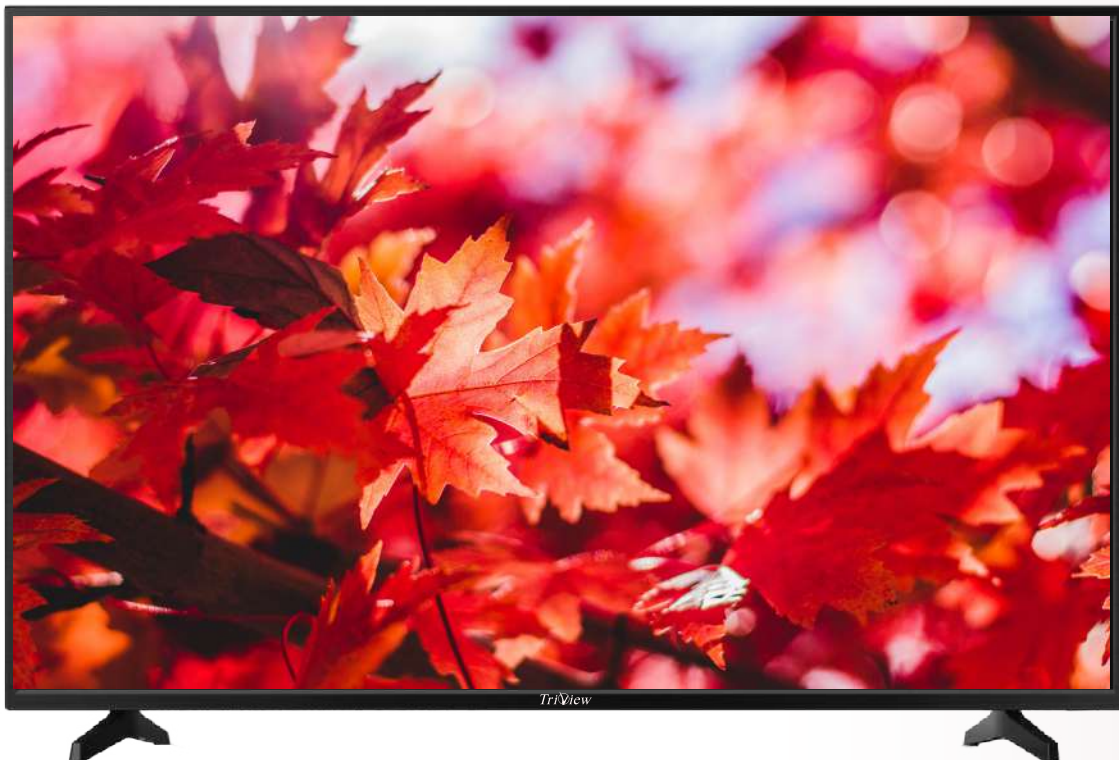

- Audio Out (Headphone)
- Digital Audio Output (COAX)
- DVB-S2 Input
- DVB-T/T2/C Input
- HDMIx2 Input
- USBx2 Input
- 12 VDC Input
- 12 VDC Output

Contents

Features	1	About Device	10
Safety warning and notice	1	picture setup	11
Safety Precautions	3	sound setup	12
Packing list	4	channel setup.....	13
Mounting the TV set	4	settings	14
Inputs and Outputs	5	Time Setup.....	15
Panel Control Keys	5	Lock setup.....	16
Remote Control	6	troubleshooting	16
Basic Operations.....	7	technical specifications.....	17
Applications	8		

Features

1. DLED panel with no glint and low radiation can ease eyes' fatigue and protect eyes.
2. High-quality DLED with DLED backlight panel is adopted with high brightness, high contrast, wide viewing angle, and super fast response time. Super fast response time can greatly eliminate the shadow of moving images.
3. TV/Monitor with two in one and multiple input ports can easily switch among the modes.
4. De-interlacing image disposal is adopted. Today's most advanced technique for movement compensation, can completely improve the saw tooth and vague edges of the athletic picture.
5. There are four smart sound modes and four smart image modes.
6. Dynamic contrast technology can obviously improve the definition and contrast of the picture
7. Tuner for frequency synthesis can support full auto search and manual search.
8. With perfect timing function, you can set time to turn off. It will be turned off in state of no signals, too.
9. It contains an internal receiver and therefore there are no additional connection wires, which makes the device have a beautiful appearance.
Put it on the rules.
10. Support hi-definition HDMI
11. All functions can be realized with remote control, which is really a convenient operation.
12. Power is designed to save energy.
13. Input ports include HDMI, AV, USB, DVB-S2, DVB-T/T2 and TV.
14. Supports USB interface. USB Support Full HD Streaming media.
15. Ultra-thin and super narrow design .
16. Itra-thin and super narrow design
17. The internal receiver is characterized by high picture and sound quality

Safety warning and notice

Thank you to choose the LED TV with LED backlight made by our company, a valuable product with excellent quality and multiple functions. This machine will bring you more audiovisual enjoyment. Its design can insure user's safety. All machine are strictly tested before leaving factory. But incorrect use can lead to electric shock or fire. In order to ensure safety and extend its life, please read the manual and marking label carefully before using it and comply with the following safety instructions. Please keep the user manual for later use.

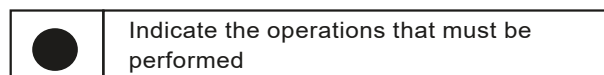
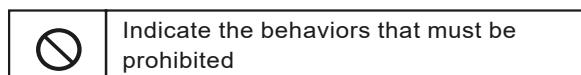
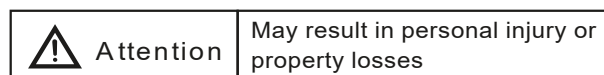
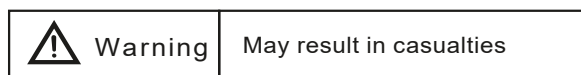

Safety Warning and Notice

Under Following Conditions

- Power failure or unstable voltage.
- Abnormal sound or smell from the device.
- AC power cord is damaged.
- TV set is damaged due to falling off, knock or impact.
- Any liquid or foreign matters enter into the TV set.

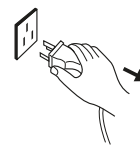

Turn off the TV set immediately, unplug the power cord from the power outlet, and contact authorized maintenance personnel.



- If coal gas or other flammable gases leak, do not unplug the power cord of the TV set or other electric appliances; instead, close the valve of the gas immediately and open the doors and windows.



Warning

- Only use 100-240VAC, 60/50Hz power supply.
 - This TV must be connected to a three pin socket outlet for safety.
 - All cables can be connected or pull out only after power supply is turned off.
 - Do not fix the TV set on instable position, or else it may cause falling off, damage, or even fire.
 - Do not put the TV set in the environment:
 1. With direct sunshine, moisture, overheating, undercooling or heavy dust;
 2. With flammable or explosive substance;
 3. With flammable or corrosive gas;
 4. In bathroom, kitchen, etc.
 - Do not use damaged or improper power socket, and ensure that the plug and socket are connected properly.
 - Keep the power plug and socket free of dust and metal pieces.
 - Do not damage the power cord:
 1. It is prohibited to refit the power cord;
 2. Do not put heavy object on the power cord;
 3. Keep the power cord away from heat source;
 4. Do not drag the power cord when unplugging.
 - Do not connect too many appliances to one power strip, or else it may cause fire due to high power consumption.
 - Do not let open flame approach the TV set, or else it may cause electric shock or fire.
 - Do not penetrate any sharp object, metal or liquid into the signal connector or air vents, to avoid short circuit and product damage as well as electric shock.
 - Motionless picture might cause permanent destruction to the display. Be sure not to display motionless picture on the LED TV for more than 2 hours, because it would cause picture remnants to appear, which is called "screen burns". To avoid such picture remnants, please decrease the "contrast" and "brightness" of the display when displaying motionless picture.
 - While watching TV program in 4:3 size mode for a long time, there would be traces on the edge of the screen's left, right and center parts because of different transmission of the light on the screen. Similar impact on the screen will occur when playing DVD or connecting games control. Products destroyed by these reasons can't be guaranteed for maintenance.
-  Do not touch the plug with wet hands, or else it may cause electric shock.
-  Do not turn on the TV set in thunders torm weather; instead, unplug the power plug and antenna connector to avoid lightning strike.
-  Do not disassemble the TV set by yourself, or else it may cause electric shock or fire. Contact qualified personnel for maintenance.

Safety warning and notice

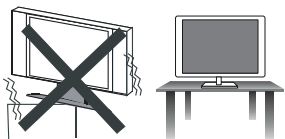

Place the TV on firm and flat surface

Ensure the TV is positioned close to the wall to avoid it falling when pushed.

Do not use the TV set with others fixations than those provided or suggested by the manufacturer.

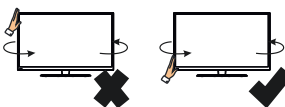

When you turning the TV set, do not hold the top side of the TV set, you should hold the bottom side.

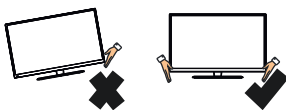

When you lifting the TV set, do not use one hand to handle it, you should lift the TV set by two hands.



Never stand on or lean on the TV set, You should pay special attention to children.

Do not put the container filled with water on the TV set, to avoid electric shock or fire caused by water drop of splashing.

The TV set must be run using AC power supply 100-240 V ~ 50/60 Hz, or the DC power supply 12 VDC, 3.0 A.

The TV set loses Guaranty in the case of connecting the TV set to the battery incorrectly,

Or the use of batteries not suitable voltage TV set that runs it, 12VDC, 3.0A.



Do not block or cover the ventilation openings on the monitor

The slots on the case is designed to release heat so as to assure that all inside components will not reach an extra high temperature and can work normally for a long time. Please do not cover the holes while place it.

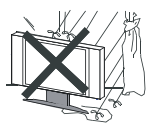

Power cord and cables must be properly routed and protected to prevent people from stepping on them and causing the TV set to fall.

Keep the TV set dry and away from humidity.



Keep the TV set away from heat sources.



Unplug the TV set before cleaning it. Do not use solvents or liquids to clean the TV set. Only clean the TV set with a soft and dry cloth.

In case of troubleshooting, does not use spare parts other than those suggested by the manufacturer. Using inadequate spare parts can lead to electric shocks short-circuit or other incidents.

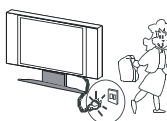

Unplug the TV during lightning storms or when unused for long periods of time

Mounting and Connecting

Packing list

1. The TV set;
2. User Manual;
3. Remote control;
4. Power Cable

Mounting the TV set

Insert the base into the support hole in the rear enclosure in the arrow direction shown in the picture, aligning the screw hole in the rear enclosure and the screw hole in the base, and then tighten the screw.

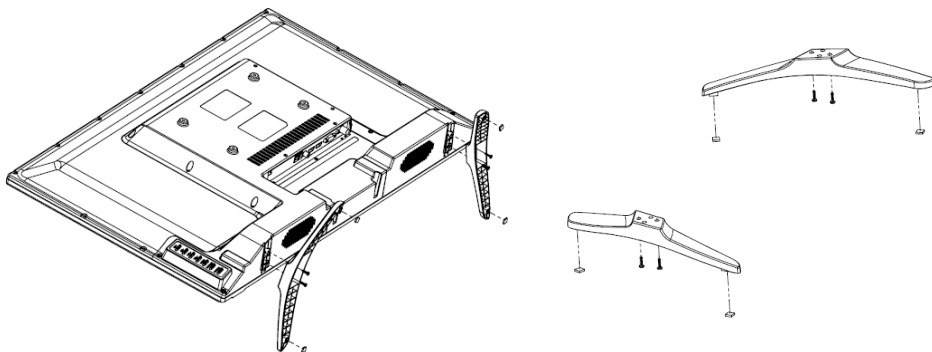

- The TV set should be mounted near the AC power socket for easy plugging and unplugging.
- For your safety, please select appropriate wall mount bracket or base.
- To avoid hurt, it is required to place the TV set on stable plane, or fix on firm wall.
- Ask qualified personnel to mount the TV set on the wall. Improper mounting may result in instable TV set.

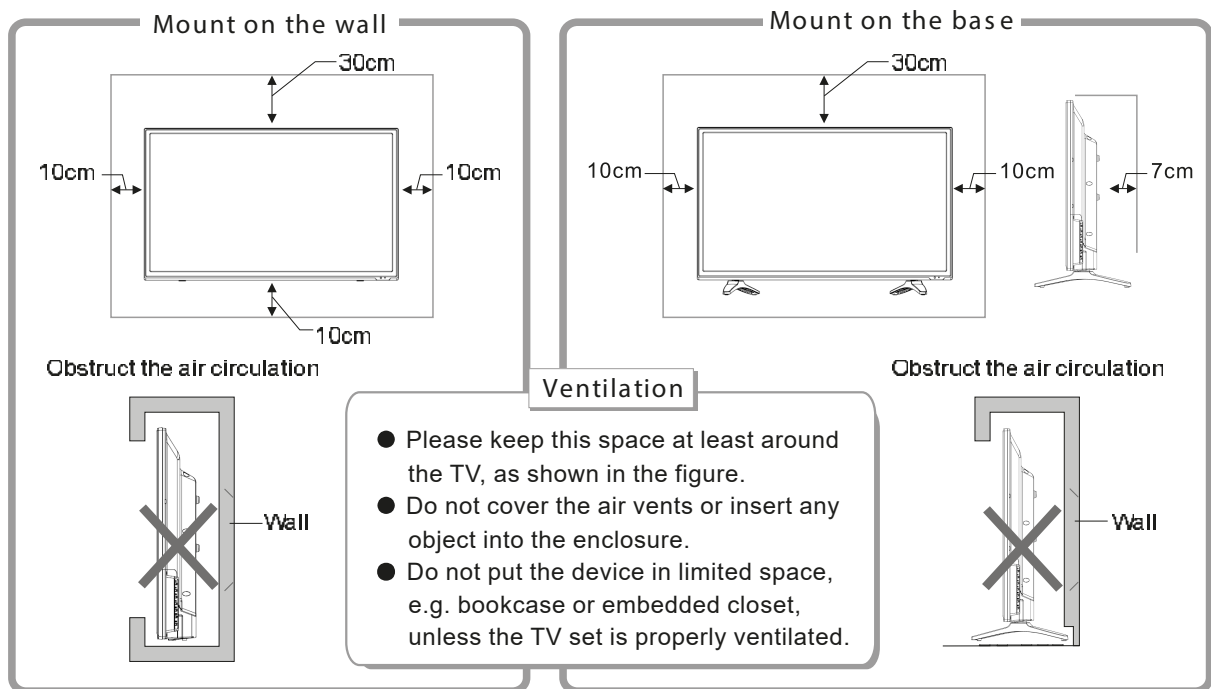

Mounting and Connecting

After connected, press "SOURCE" key, then menu of signal source will be displayed on the screen.
 Press the "▲/▼" key to select the input signal, and press "OK" key to confirm.
 The connecting mode is shown in the figure.

Warning

When connecting outdoor antenna to signal port of the TV set, please turn off the main power switch of the TV set first. Do not approach the outdoor antenna to high voltage mains power line to avoid electric shock. The wired network antenna connected to this TV set must be isolated from the protective grounding, or else it will cause fire or other hazards.

Antenna connection

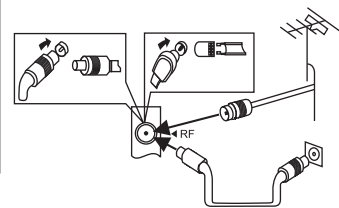

- | | |
|-----------------------------------|----------------------------------|
| 1. EARPHONE OUT (Earphone output) | 7. HDMI (HDMI signal input port) |
| 2. Digital Audio Output (COAX) | 8. HDMI (HDMI signal input port) |
| 3. AV2 IN (AV2 mini) | 9. USB IN (USB input port) |
| 4. AV1 IN (AV1 input port) | 10. USB IN (USB input port) |
| 5. DVB-S2 | 11. DC IN |
| 6. DVB-T/T2 | 12. DC OUT |

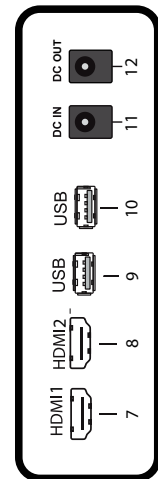
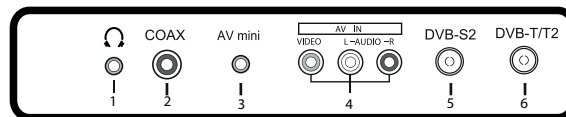
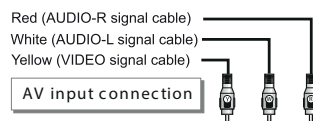

Panel Control Keys

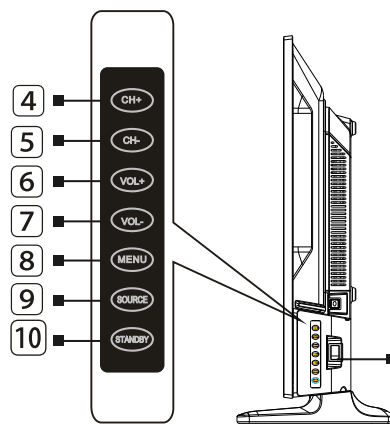
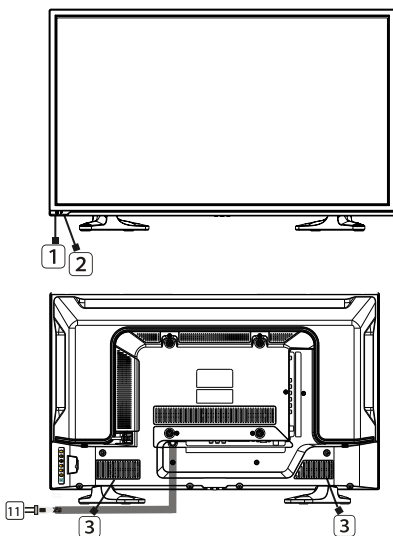

1. Remote sensor window
2. Power indicator
3. Speaker
4. Program "+" key
5. Program "-" key
6. Volume "+" key
7. Volume "-" key
8. Menu key
9. Source key
10. Standby key
11. Power plug input

Remote Control

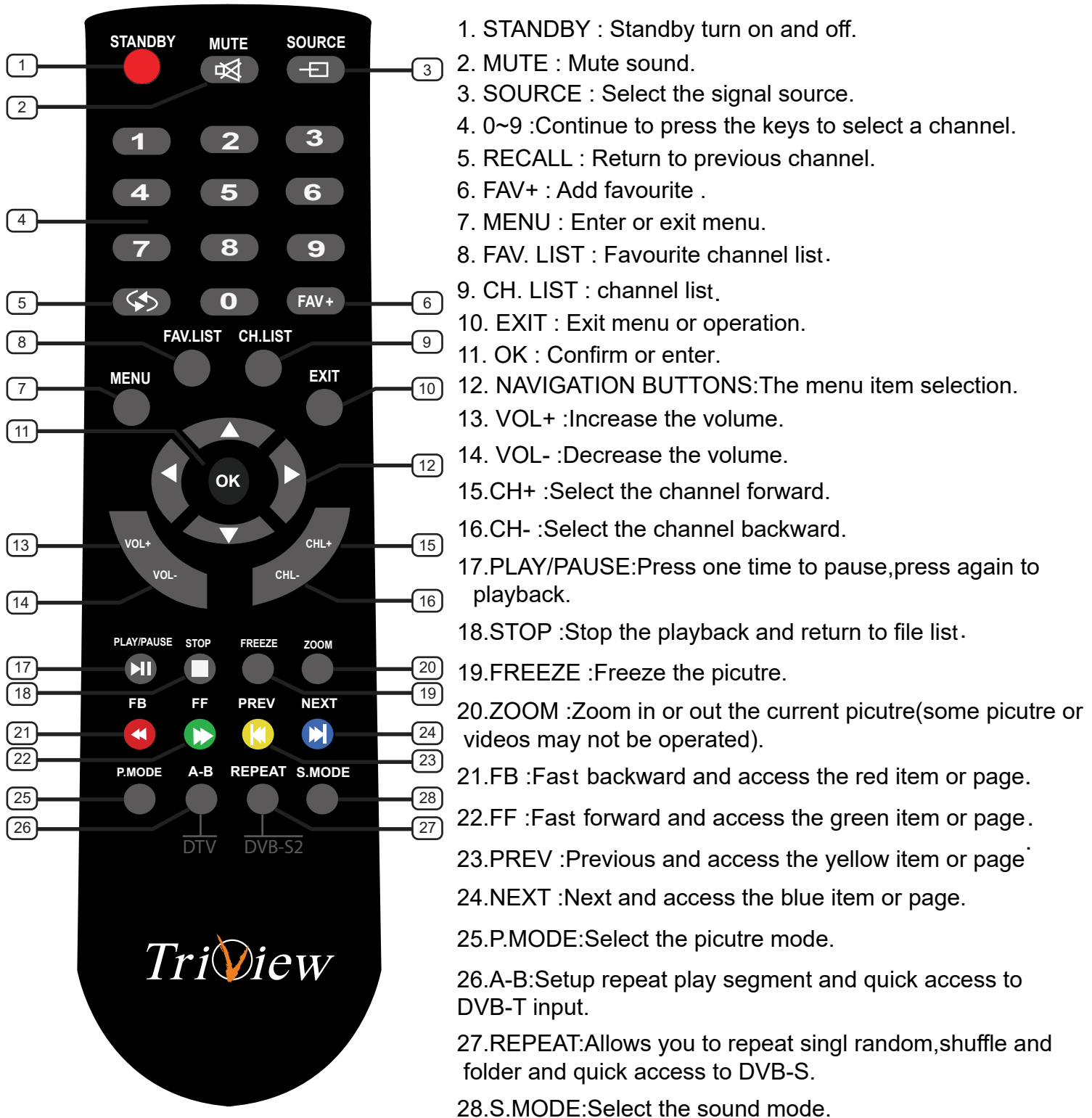

Remote Control

Installing battery

Remove the battery cover, and insert two AAA (1.5V) batteries; make sure that the polarity of the battery is consistent with the marks "+/-" in the battery slot.

Precautions of remote control usage

- Point the remote control to the receiver window. The objects between remote control and the receiver window may disturb the normal operation.
- Keep the remote control away from strong vibration. In addition, do not set or put the remote control in direct sunshine, which may result in deformation of the remote control.
- The remote control may be invalid if the receiver window is in direct sunshine or strong light; in this case, please adjust the angle of the light or the device, or approach the remote control to the receiver window.
- The effective range of the remote control may be affected if the battery voltage is low; in this case, please replace with a new battery; if the remote control won't be used or battery voltage is too low, please take out the battery to avoid corrosion due to battery liquid leakage.
- Do not mix different types of batteries, or used and new batteries.
- Do not throw the batteries into fire, charge or break up, or charge, short circuit, disassemble, heat or burn the used batteries. Please follow the environmental protection regulations to disposal of the batteries.
- Remove batteries when the remote is not used for a long time.

Basic Operations

5.TV OPERATION AND SYSTEM SETUP

SELECT INPUT SOURCE

Press **SOURCE** button to display the input source list;

Press **▲/▼** button to select the input source you want to watch;

Press **ENTER** button to enter the input source;

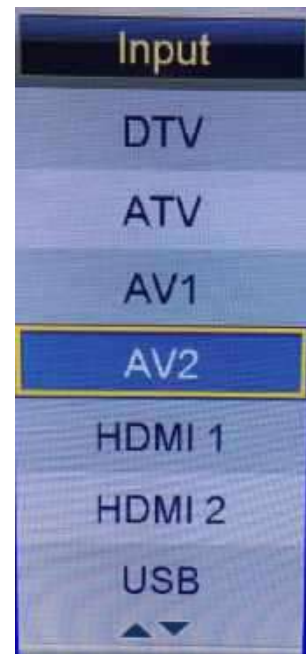

Basic Operations



- λ Press **MENU** button to display the MAIN OSD MENU;
- λ Press ▲/▼ button to select the MENU you want;
- λ Press **ENTER** button or ► button to enter the sub menu, and press ◀ button to return back to the previous menu.
- λ Press ▲/▼ button to select the option and then press **ENTER** button or ► button to enter the sub-menu, press ◀/▶ button to adjust the value or press ◀/▶ button to select in the sub menu;
- λ You can press **MENU** button to save and return back to the previous menu, and press **EXIT** button to exit the entire menu.

λ

Press **INFO** button on the remote control to display program information.



1. Current program Number.
2. The NICAM mode of current program.

Basic Operations

3. The sound system of current channel could be changed on **Analog Manual Search** Menu.

5.1 Picture Menu

The picture is for a reference only; the actual item is the standard.

Press **MENU** button to display the main menu.

Press **▲/▼** button to select **Picture** in the main menu, and then press **ENTER** button to enter.



1. Press **▲/▼** button to select the option that you want to adjust in the Picture menu, and then press **ENTER** button or **▶** button to enter.

Basic Operations

2. Press ◀/▶ button to adjust or press ▲/▼ button to select. And press **ENTER** button to select the sub menu.

3. After finishing your adjustment, press **MENU** button to save and return back to the previous menu, and press **EXIT** button to exit the entire menu.

5.1.1 Picture Mode

Press ▲/▼ button to select Picture Mode, then press **ENTER** button to enter and press ◀/▶ button to select. (Available Picture Mode: User, Dynamic, Standard, Mild)

You only can change the value of brightness, contrast, sharpness, color, when the picture is in User mode.

TIPS: You can press **P-MODE** button on the remote control again and again to change the picture mode directly.

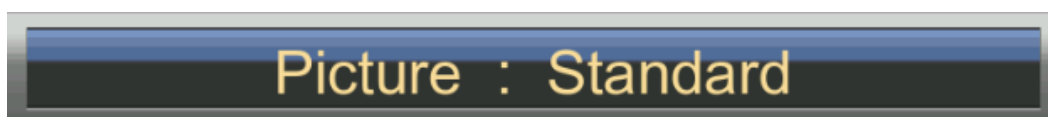

5.1.2 Brightness

Press ▲/▼ button to select Brightness, then press **ENTER** button to enter and press ◀/▶ button to adjust. Then press **MENU** button to return back the previous menu directly.

5.1.3 Contrast

Press ▲/▼ button to select Contrast, then press **ENTER** button to enter and press ◀/▶ button to adjust. Then press **MENU** button to return back the previous menu directly.

5.1.4 Sharpness

Press ▲/▼ button to select Sharpness, then press **ENTER** button to enter and press ◀/▶ button to adjust. Then press **MENU** button to return back the previous menu directly.

5.1.5 Colour

Press ▲/▼ button to select Colour, then press **ENTER** button to enter and press ◀/▶ button to adjust. Then press **MENU** button to return back the previous menu directly.

5.1.6 Tint

Press ▲/▼ button to select Tint, then press **ENTER** button to enter and press ◀/▶ button to adjust. Then press **MENU** button to return back the previous menu directly.

5.1.7 Colour Temperature

Press ▲/▼ button to select **Colour Temperature**, then press **ENTER** button to enter and ◀/▶ button to select Standard, Cool, Warm.

5.1.8 Aspect Ratio

Press ▲/▼ button to select **Aspect Ratio**, then press **ENTER** button to enter and ◀/▶ button to select Auto, 4:3, 16:9, Full, Zoom1, Zoom2, Cinema, Just Scan.

5.1.9 Noise Reduction

Press ▲/▼ button to select **Noise Reduction**, then press **ENTER** button to enter and ◀/▶ button to select Off, Low, Middle, High.

5.2 SOUND Menu

The picture is for a reference only; the actual item is the standard.

Press **MENU** button to display the main menu.

Press ▲/▼ button to select **Sound** in the main menu, and then press **ENTER** button or ▶

Basic Operations

button to enter.



1. Press **▲/▼** button to select the option that you want to adjust in the Sound menu, then press **ENTER** button to enter.
2. press **◀/▶** button to adjust or press **▲/▼** to select, and press **ENTER** button to select submenu.
3. After finishing your adjustment, Press **MENU** button to save and return back to the previous menu, or press **EXIT** button to exit the entire menu.

5.2.1 Sound mode

Press **▲/▼** button to select **Sound mode**, and then press **ENTER** button to enter. And then press **◀/▶** button to select. (Available Sound mode: User, Standard, Music, Movie).

You can change the value of bass and treble, Balance and EQ, when the sound is in User mode.

TIPS: You can press **S-MODE** button on the remote control to change the Sound Mode directly.

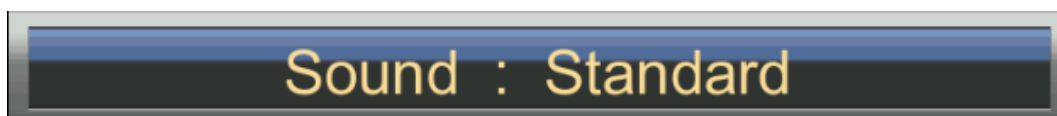

5.2.2 Bass

Press **▲/▼** button to select Bass, then press **ENTER** or **▶** button to enter and press **◀/▶** button to adjust. It can only be adjusted under user mode. Then press **MENU** button to return back the previous menu directly.

5.2.3 Treble

Press **▲/▼** button to select **Treble**, then press **ENTER** button to enter and press **◀/▶** button to adjust. It can only be adjusted under user mode. Then press **MENU** button to return back the previous menu directly.

Basic Operations

5.2.4 Balance

Press ▲/▼ button to select Balance, then press **ENTER** button to enter and press ◀/▶ button to adjust. Then press **MENU** button to return back the previous menu directly.

5.2.5 Surround

Press ▲/▼ button to select **Surround**, and then press **ENTER** button to enter and press ◀/▶ button to select ON or OFF.

5.2.6 AVL

Press ▲/▼ button to select **AVL**, and then press **ENTER** button to enter and press ◀/▶ button to select ON or OFF.

5.2.7 SPDIF

Press ▲/▼ button to select **SPDIF**, and then press **ENTER** button to enter and press ◀/▶ button to select Off,PCM,Auto,Multi.

5.2.8 Audio Description

Press ▲/▼ button to select **Audio Description**, and then press **ENTER** button to enter and press ▶ button to enter the sub-menu.

5.3 Channel

The picture is for a reference only; the actual item is the standard.

Press **MENU** button to display the main menu.

Press ▲/▼ button to select **Channel** in the main menu, and then press **ENTER** button to enter.



1. Press ▲/▼ button to select the option that you want to adjust in the **APPLICATIONS** menu, and then press **ENTER** button to enter.
2. Press ◀/▶ button to select and press **ENTER** button to select the sub menu.
3. After finishing your adjustment, press **MENU** button to save and return back to the previous menu, or press **EXIT** button to exit the entire menu.

5.3.1 Channel Management

Press ▲/▼ button to select **Channel Management**, and then press **ENTER** button to

Basic Operations

rename the channel selected. The menu will appear as follows:



Key Description :

CH button: Press CH+ or CH- to turn the page.

RED button: Press this button to delete the channel selected.

GREEN button: Press this button to lock the channel.

YELLOW button: Press this button to skip the channel.

BLUE button: Press this button to move the channel.

5.3.2 Favorite Management

Press ▲/▼ button to select **Favorite Management**, and then press **ENTER** button to the Favorite Management menu. The menu will appear as follows:



Basic Operations

Key Description :

RED button: Press this button to set the favorite channel to “Favorite 1” .

GREEN button: Press this button to set the favorite channel to “Favorite 2”.

YELLOW button: Press this button to set the favorite channel to “Favorite 3”.

BLUE button: Press this button to set the favorite channel to “Favorite 4”.

5.3.3 TV Connection

Press ▲/▼ button to select **TV Connection**, and then press **ENTER** button to select which the TV connect type you use.

5.3.4 Auto Tuning

Press ▲/▼ button to select **Auto Tuning**, and then press **ENTER** button to enter
(When the System Lock is on, please input the PIN code to unlock).



5.3.5 DTV Manual Search

Press ▲/▼ button to select **DTV Manual Search**, and then press **ENTER** button to start the scan.

(When the System Lock is on, please input the PIN code to unlock).

Basic Operations



5.3.6 ATV Manual Search

Press ▲/▼ button to select **ATV Manual Search**, and then press **ENTER** button to start the scan the ATV channels.



5.3.7 LCN On/Off

Press ▲/▼ button to select **LCN On/Off**, and then press **ENTER** button to set LCN to on or off.

Note: LCN option must be close for the channel order to appear correctly on all inputs DTV,DVB-S2

5.3.8 EPG

Press **EPG** button to open **EPG** menu, and then press **GREEN** button to set a timer.

Press **RED** button to switch daily mode and weekly mode.

Press **YELLOW** button to switch to previous day.

Basic Operations

Press **BLUE** button to switch to next day.

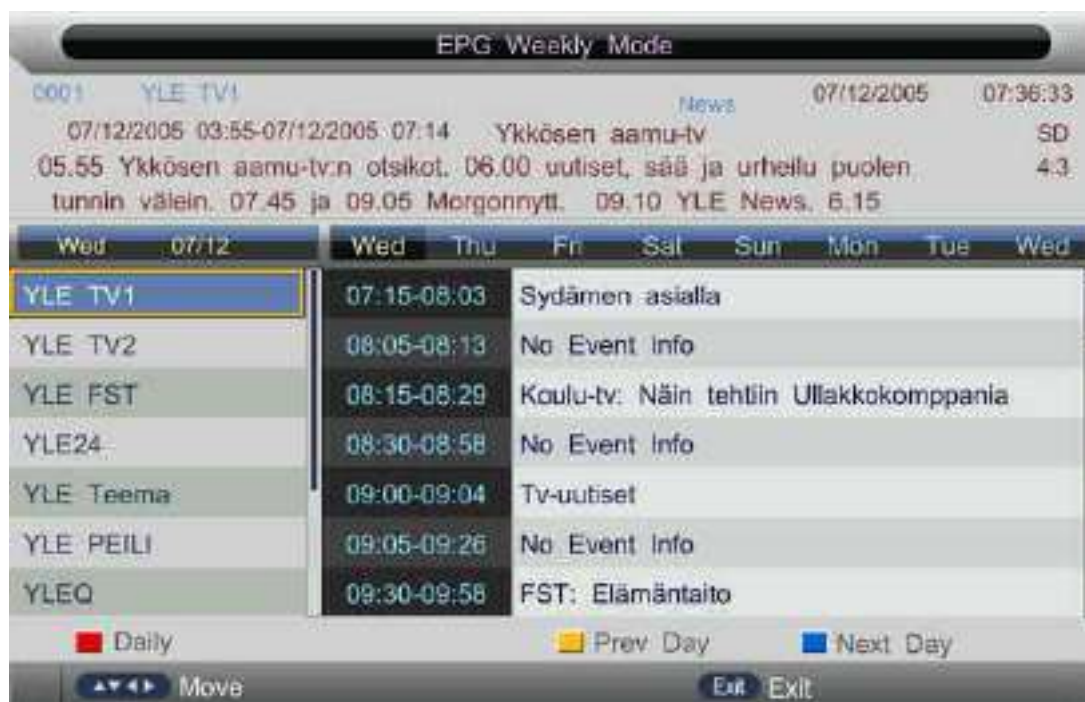

5.4 Feature

The picture is for a reference only; the actual item is the standard.

Press **MENU** button to display the main menu.

Press **▲/▼** button to select **Feature** in the main menu, and then press **ENTER** or **▶** to enter.



Basic Operations



1. Press **▲/▼** button to select the option that you want to adjust in the **Feature** menu, then press **ENTER** to enter.
2. Press **◀/▶** button to adjust or press **▲/▼** button to select.
3. After finishing your adjustment, press **MENU** button to save and return back to the previous menu and press **EXIT** button to exit the entire menu.

5.4.1 Lock

Press **▲/▼** button to select **Lock**, then press **ENTER** button to enter the sub menu with the password "0000":



Basic Operations

5.4.1.1 Lock Channel

Press ▲/▼ button to select **Lock Channel**, then press **ENTER** or ► button to select ON or OFF.

5.4.1.2 Parental Guidance

Press ▲/▼ button to select **Parental Guidance**, then press **ENTER** or ► button to enter the sub menu. Then press ▲/▼ button to select Rate (From 4-17, or None). Then press **ENTER** or ► button to confirm.

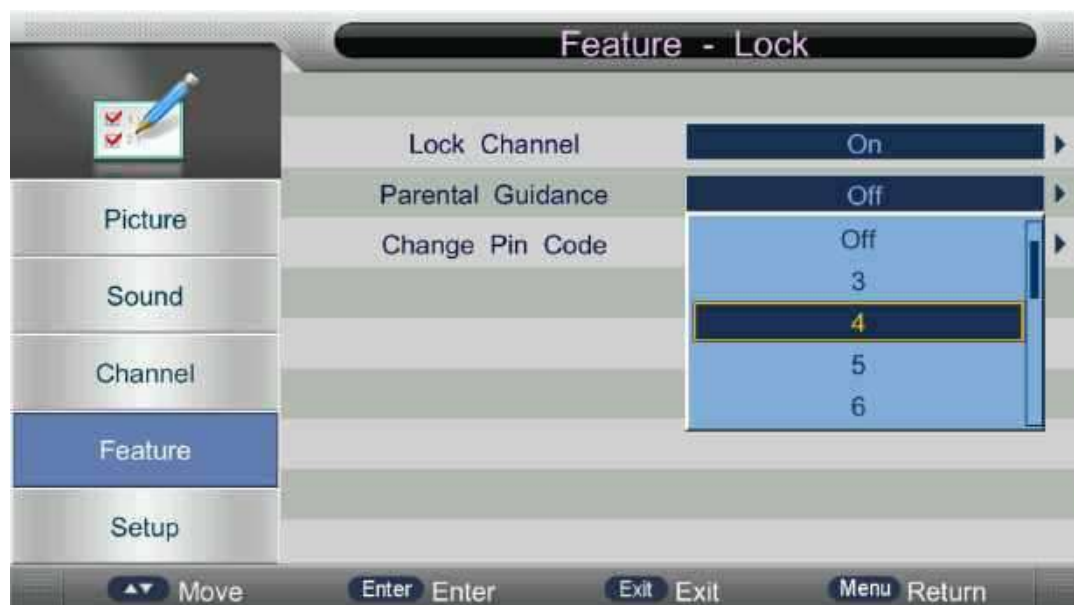

5.4.1.3 Change Pin Code

Press ▲/▼ button to select **Change Pin Code**, then press **ENTER** to enter and Change Pin Code menu will appear as follows:



Input old password at "Old Password", (if the old password is incorrect, the password will not

Basic Operations

be allowed to modify.)

Input new password at “New Password”.

Input new password again at “Confirm New Password”, if new password and confirm new password consistent, the successfully updated menu will appear a few second, otherwise, the menu will display the password mismatch.

5.4.2 Language

Press ▲/▼ button to select **Language**, then press **ENTER** or ► button to enter the sub menu, then press ▲/▼ button to select, then press **ENTER** or ► button to confirm.

5.4.3 Sleep Timer

Press ▲/▼ button to select **Sleep Timer**, then press **ENTER** button to enter and press ▲/▼ button to select off,10mins,20mins,30mins,60mins,90mins,120mins,180mins,240mins.

5.4.4 Auto Power Off

Press ▲/▼ button to select **Auto Power Off**, then press **ENTER** to enter the sub menu, Then Press ▲/▼ to select off,1 hour ,2 hours,4 hours then press **ENTER** to confirm. (When the PC signal is connected).

5.4.5 Hearing Impaired

Press ▲/▼ button to select **Hearing Impaired**, then press **ENTER** button to enter and press ▲/▼ button to select off or on.

5.4.6 CI Info

Press ▲/▼ button to select **CI info**, then press **ENTER** button to display the CI slot Information.

5.4.7 PVR/TimeShift

Press ▲/▼ button to select **PVR/TimeShift**, then press **ENTER** button to open the sub-menu. As follows:s

1. Press ▲/▼ button to select the option that you want to adjust in the **PVR/TimeShift** menu, then press **ENTER** or ► button to enter.
2. After finishing your adjustment, press **MENU** button to save and return back to the previous menu and press **EXIT** button to exit the entire menu.



Basic Operations

5.4.7.1 Partition Select

Press ▲/▼ button to select **Partition Select**, then press **ENTER** button to open the sub-menu. As follows:



Press ▲/▼ button to select different disk on in **Partition Select** menu

Press **RED** button to format the disk you selected.

Press **GREEN** button to set the disk you selected to default partition.

5.4.7.2 Auto TimeShift

Press ▲/▼ button to select **Auto TimeShift**, Press **Enter or ►** button to open the sub-menu then Press ▲/▼ to select on/off.

5.4.7.3 TimeShift Buffer

Press ▲/▼ button to select **TimeShift Buffer**, Press **Enter or ►** button to open the sub-menu then Press ▲/▼ to select Auto, 30 Mins, 1hr, 2hr.

5.4.7.4 Timer

Press ▲/▼ button to select **Timer**, Press **Enter or ►** button to open the sub-menu.

Note: you can also open Timer menu by key **REC.TASK**

Press ▲/▼ button to select **Timer**, and then press **ENTER** button to display the sub menu, and then press **YELLOW** button to set an appointment record. As follower:

Basic Operations



Press number keys and direction keys, user can set the channel, date, start time, mode, type and record length information on this menu.

When approaching the preset time, the screen will be appear a countdown to remind the user menu.

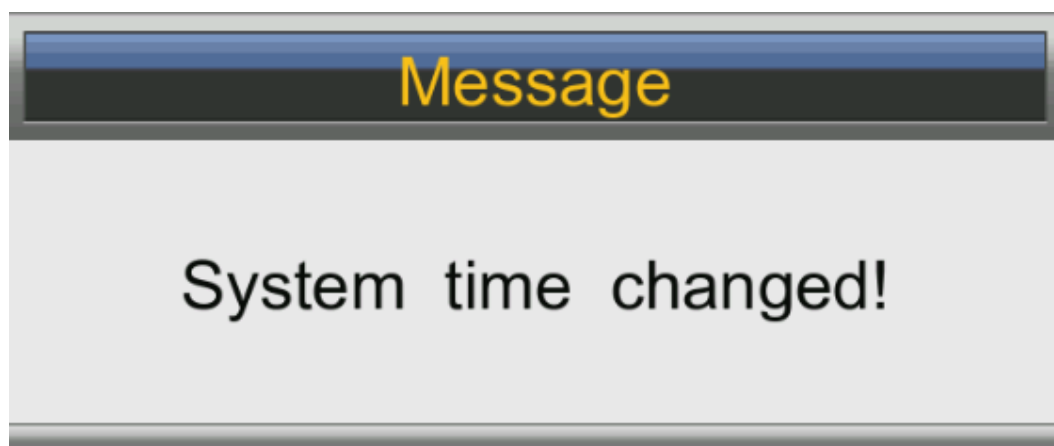
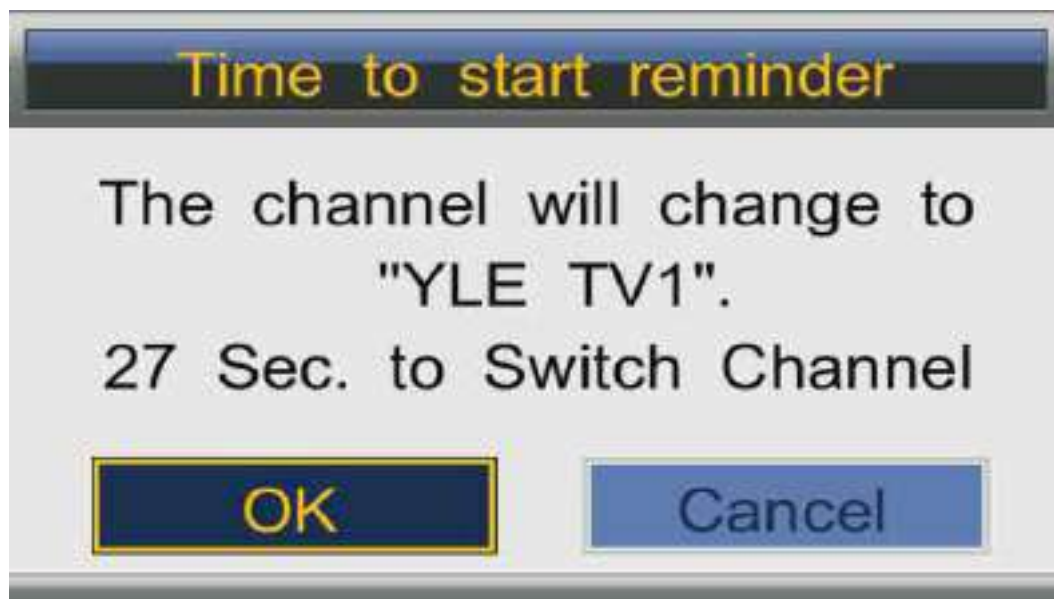

5.4.7.5 Record List

Press ▲/▼ button to select **Record List**, Press **Enter** or ► button to open the sub-menu.

Note: you can also open Timer menu by key **REC.File**

Basic Operations

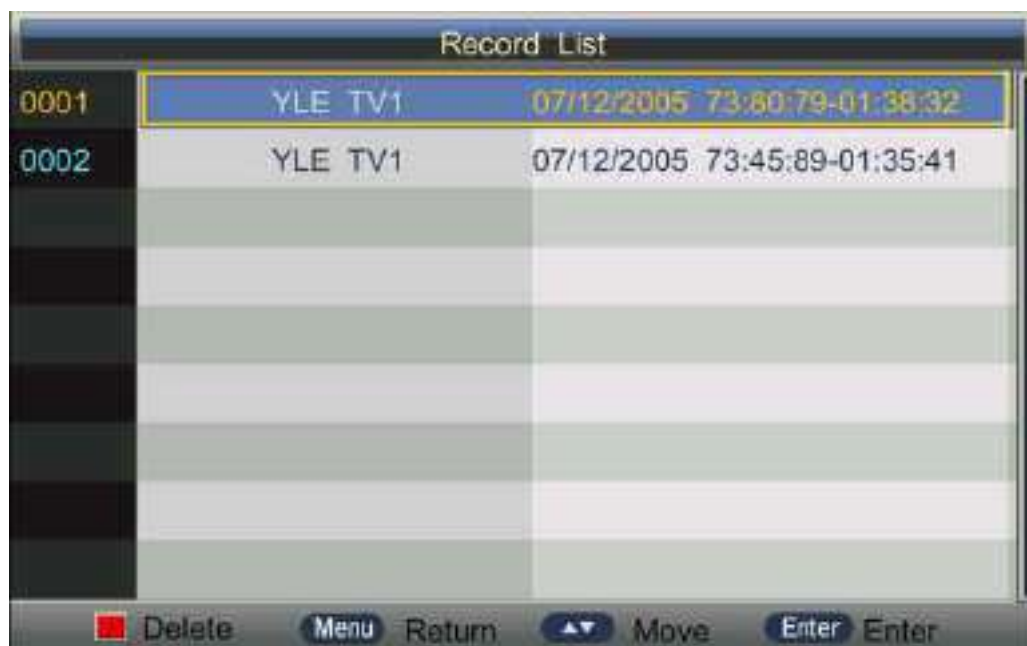

Press ▲/▼ to select **record program file(.ts file)**.

Press **ENTER** to play.

Press red button to delete the selected file.

If press **ENTER** to play, the menu will appear as follows:

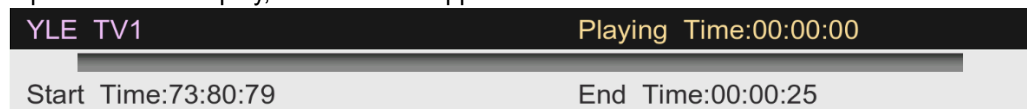

5.4.7.6 Recorder Start

Press ▲/▼ button to select **Recorder Start**, Press **Enter** or ► button to enter directly record .

Note: you can also open Timer menu by key ●

5.4.8 HDMI Link

Press ▲/▼ button to select **HDMI Link**, Press **Enter** or ► button to enter sub-menu .

Basic Operations



5.4.8.1 Enable HDMILink

Press ▲/▼ button to select **Enable HDMILink** ,Press **Enter** or ► button to select on/off. If you want to set the item in HDMILink menu,you must set Enable HDMILink to on.

5.4.8.2 Auto PowerOn

Press ▲/▼ button to select **Auto PowerOn** ,Press **Enter** or ► button to select on/off.

5.4.8.3 Auto Standby

Press ▲/▼ button to select **Auto Standby** ,Press **Enter** or ► button to select on/off.

5.4.8.4 Speaker Preference

Press ▲/▼ button to select **Auto Standby** ,Press **Enter** or ► button to select TV Speakers,Amplifier.

Note:This item can only be selected when cec device is detected.

5.4.8.5 Amplifier Support ARC

Press ▲/▼ button to select **Amplifier Support ARC** ,Press **Enter** or ► button to select on/off.

Note:This item can only be selected when Amplifier device is detected.

5.5 Setup

The picture is for a reference only; the actual item is the standard.

Press **MENU** button to display the main menu.

Press ▲/▼ button to select **Setup** in the main menu, then press **ENTER** to enter.

Basic Operations



1. Press ▲/▼ button to select the option that you want to adjust in the **Setup** menu, then press **ENTER** or ► button to enter.
2. Press ◀/▶ button to adjust or press ▲/▼ button to select.
3. After finishing your adjustment, press **MENU** button to save and return back to the previous menu and press **EXIT** button to exit the entire menu.

5.5.1 OSD Timer

Press ▲/▼ button to select **OSD Timer**, and then Press **ENTER** or ► button to select. (Available OSD Timer: 5S, 10 S, 15S, 20S, 25S, 30S, never), then press **ENTER** button to confirm.

5.5.2 Auto Scart

Press ▲/▼ button to select **Auto Scart**, and then Press **ENTER** or ► button to select on or off .

5.5.3 PC Setup

Press ▲/▼ button to select **PC Setup**, then press **ENTER** or ► to enter sub-menu.

5.5.4 Blue Screen

Press ▲/▼ button to select **Blue Screen**, and then Press **ENTER** or ► button to select on or off.

5.5.5 Home Mode

Press ▲/▼ button to select **Home Mode**, and then Press ◀/▶ button to select Home or Store, then press **ENTER** button to confirm.

5.5.6 Reset TV Setting

Press ▲/▼ button to select **Reset TV Setting**, and then Press then press **ENTER** button to enter the sub menu, enter the password if locked, and then you can quickly make some basic settings of the TV. As follows:

Basic Operations

5.5.6.1 Home Mode

User can press ▲/▼ button to select the home mode of television programs.



5.5.6.2 Country

User can press ▲/▼ button to select the country.



And then press ENTER to enter the next step page.

Basic Operations

5.5.6.3 Language

User can press ▲/▼ button to select the language.



And then press ENTER to enter the next step page.

5.5.6.4 Auto Power Of

User can press ▲/▼ button to select the Auto power off time: off,1Hour,2Hours,4Hours.



And then press ENTER to enter the next step page.

Basic Operations

5.5.6.5 TV Connection

Press ▲/▼ button to select the item of TV Connection.



And then press ENTER to enter the next step page.

5.5.6.6 Auto Search

Press ▲/▼ button to select the turning mode, and then press ◀/▶ button to enter auto search process.

User can press **MENU** button to skip the scan and press **EXIT** button to exit the scan



Basic Operations



5.5.7 Version

Press ▲/▼ button to select **Version**, and then press **ENTER** to enter the sub menu, you can check the software version this TV.

5.6 How to user Record

The HK-T.S2512C support two type to record :

- A、 Direct Record
- B、 Subscribe Record

Direct Record ◦

1. In the DTV source, you can start record function by press the “REC” key while program playing. Before that, you have to make sure the USB storage device is inserted and the device checking and Initialization is done.

If you press “REC” key when there's no USB storage device inserted, the prompt window will appear as follow.

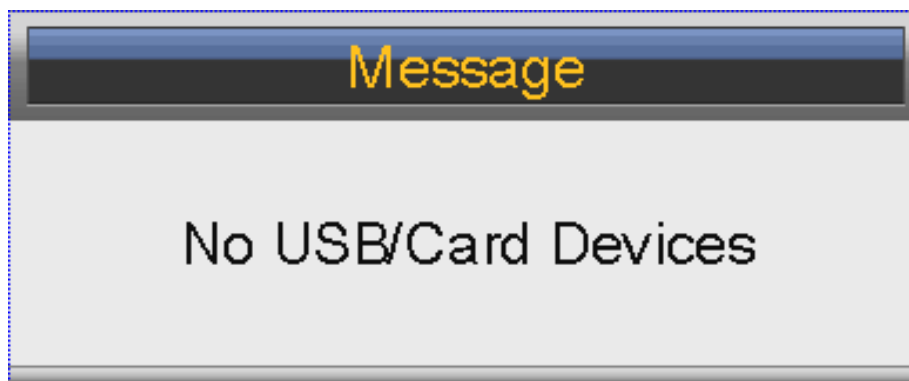

Basic Operations

If you press "REC" key during the device checking and Initialization, the prompt window will show black screen about 2s. when the TV is recording, it will appear the recording menu.

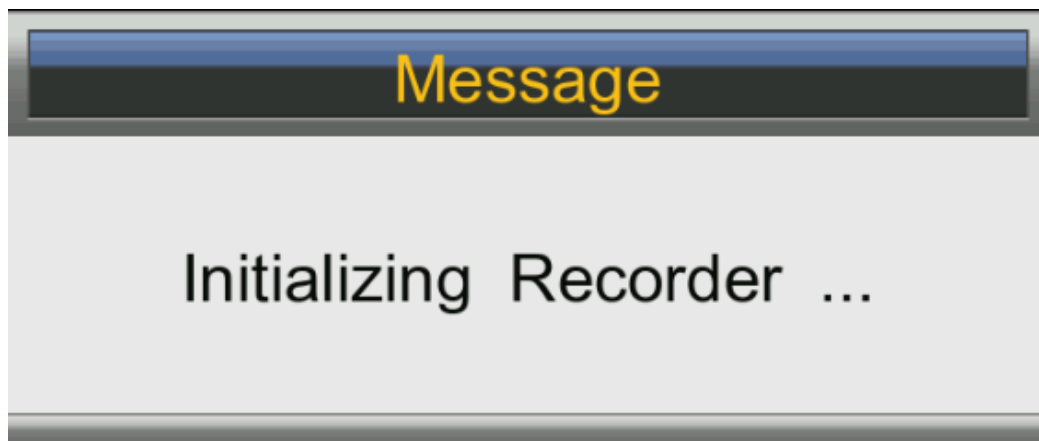

2. After record started, you can press the button of PLAY/PAUSE on the RC to set the play mode. You can see the detail info by the record menu.

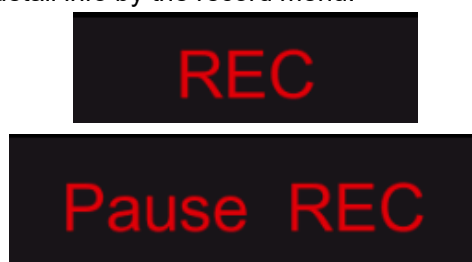

3. Press the **REC** Button on the remote to set rec duration time when rec is running. As follows:



4. You can press "STOP" key to stop record function after confirm.

Basic Operations



Note: Time shift function will stop when there's no space left on the USB storage device.

Subscribe Record

1. In the DTV source, you can enter the Timer menu set the Subscribe Record. Press the **YELLOW** button to add the record task.

The Way : Main menu--->Feature-->PVR/TimeShift-->Timer



Basic Operations



2. If you enter the Timer Edit menu, you can set the record task that you want to record.



3. When you success to set the record task, if the TV is standby mode, it will auto power on when one minutes before the start of the task.
4. When the record task time is start, It will auto record, but you must check you USB storage device inserted and it is enough speed to record. Otherwise the task will failure.
5. The TV enter false standby mode when the task is start, you can press the **POWER** button to watch the TV program. You can do same operation as Direct Record. When you press **POWER** again, if the task is not over, the TV will power off the panel and continue to record. The TV will real power off until the record task is over.
6. When you press the **REC.TASK** button, you can enter the timer menu too.

Basic Operations

5.7 How to user Time shift

1. In the DTV source,you can start timeshift function by press the **T.SHIFT** button while program playing. Before that, you have to make sure the USB storage device is inserted and the device checking and Initialization is done.

If you press **T.SHIFT** button when there's no USB storage device inserted, the prompt window will appear as follow.

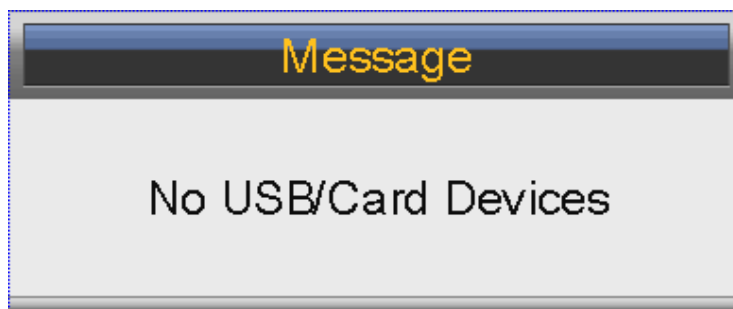

If you press **T.SHIFT** button during the device checking and Initialization, the prompt window will appear as follow.

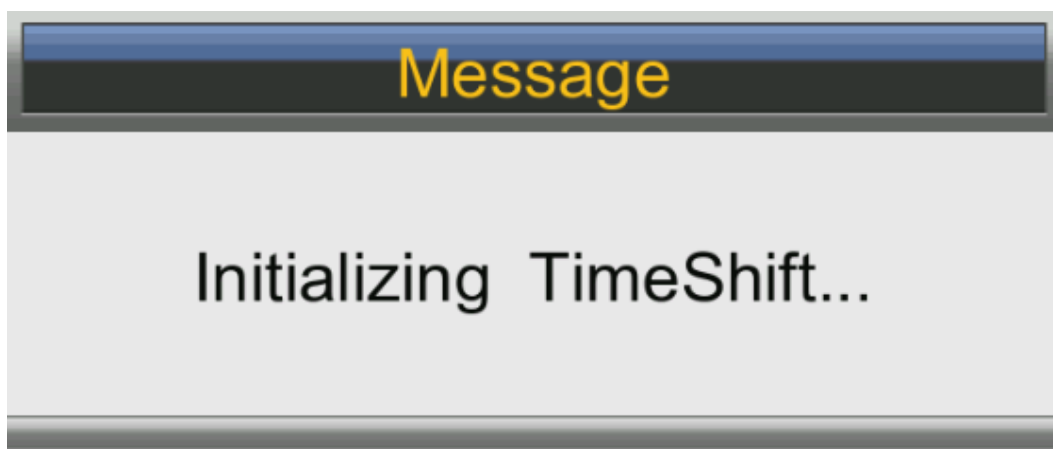

2. After record started, you can press the button of PLAY/PAUSE to set play mode,and you can seen the detail info by the time shift menu.

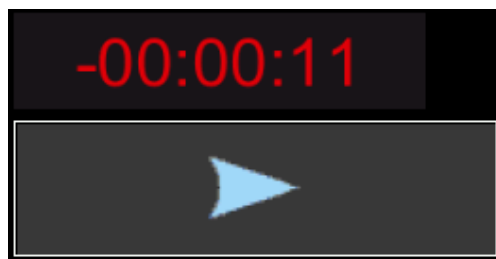

Basic Operations

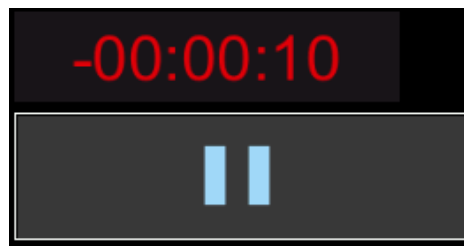

3. You can press **STOP** button to jump to the real time broadcast of the program, and press **STOP** key again to stop time shift function after confirm.



5.8 Hotel Mode

1. How to enter and exit the hotel mode menu: :

- ∪ Enter : You can enter the hotel mode menu by the follow steps :
 - Press password "4588" under the source menu.
- ∪ Select : use direction key to select the different items.
- ∪ confirm : Press the key "ENTER" or right direction key to confirm.

Basic Operations

Hotel Setting		Hotel Setting	
Hotel Lock	On	Clear Lock	->
Channel Lock	Off	DataBase Export	->
Picture Lock	Off	DataBase Import	->
Sound Lock	Off		
Feature Lock	Off		
Setup Lock	Off		
Key Lock	Off		
Source Lock	->		
Set Source	Off		
Channel Number	0		
Max Volume	100		
Default Volume	30		
Next Page	->	Previous Page	->

2.Function description of hotel mode :

Name	Value	Description	Note
Hotel Lock	On/Off	Open or close hotem mode, set to off by default.	If want to adjust the items in Hotel Menu,you must set this item to "ON"
Channel Lock	On/Off	Lock the channel menu.	If set to ON,user can not enter the channel menu and can not search channel.
Picture Lock	On/Off	Lock the picture menu	If set to ON,user can not enter the picture menu and can not adjust the picture mode,contrast,brightness, and so on.
Sound Lock	On/Off	Lock the sound menu	If set to on ,user can not enter the sound menu,and can not adjust the item likes sound mode,balance,and so on.
Feature Lock	On/Off	Lock the feature menu	If set to on, user can not enter the feature menu.
Setup Lock	On/Off	Lock the setup menu	If set to on, user can not enter setup menu,and change the system settings.
Source Lock		Lock the input source.	Press key"enter" to enter the submenu.If set one

Basic Operations

			source lock to "ON", user can not enter that source.
Set Source	Off/ATV/A V...	The default source when power on to enter.	If select a source except the "Off", the tv will enter that source when power on every time
Channel Nummber	On/Off	The default ATV channel to enter when power on.	
Max Volume	0../100	The max volume for user to adjust	If change this value ,user can not set the volume out of this limitation.
Default Volume	0../max volume	The default system volume when power on	The Default Volume can not out of the limit of Max volume.
Next Page		Turn to next page	
Clear lock		Reset the hotel mode	
DataBase Export		Export the channel data.	
DataBase Import		Import the channel data.	
Previous page		Turn to previous page	

MEDIA OPERATION

6. MEDIA OPERATION

The picture is for a reference only; the actual item is the standard.

Note: Before operation **MEDIA** menu, Plug in USB device or memory card, then press **SOURCE** button to set the Source to Media.

Press **▲/▼** button to select **MEDIA** in the **Source Menu**, and then press **ENTER** to enter.

You can also enter the Media by pressing **MEDIA** button on the remote control.



MEDIA OPERATION

1. Press ▲/▼ button to select the option that you want to adjust in the **Media** menu, then press **ENTER** or ► button to enter.
2. Press ◀/▶ button to adjust or press ▲/▼ button to select.
3. After finishing your adjustment, press **MENU** button to save and return back to the previous menu and press **EXIT** button to exit the entire menu.

6.1 Photo

The picture is for a reference only; the actual item is the standard.

Press ◀/▶ button to select **Photo** in the main menu, and then press **ENTER** button to enter.

Press **EXIT** button to return back to the previous menu.



Press ▲/▼ to select the photos, press **ENTER** or ►|| button to view.

Press **RED** button to delete the photo you selected.

Press **GREEN** button to add all photos to play list.



MEDIA OPERATION

You can see the information of the current playing photo after press **INFO** button, then press ►|| button to play or pause, you can see the playing state in the right. Then press ▲/▼ or ◀/▶ button to rotate the picture without control bar.



Notes: Other menu and description are the same as that for Movie menu.

6.2 Music

The picture is for a reference only; the actual item is the standard.

Press ◀/▶ button to select **Music** in the main menu, and then press **ENTER** button to enter.

Press **EXIT** button to return back to the previous menu.

Press **RED** button to delete the song you selected.

Press **GREEN** button to add all music to play list.

Press ▲/▼ button to select the song you want to listen, and then press **ENTER** or ►|| or ► button to play.

Press  button to return back to the previous menu.



MEDIA OPERATION

You can see the information of the current playing song at the left of the menu.

6.3 Movie

The picture is for a reference only; the actual item is the standard.

Press ◀/▶ button to select **Movie** in the main menu, then press **ENTER** button to enter.

Press **EXIT** button to return back to the previous menu.



Press ▲/▼ button to select the folder that you want to view.

Press **ENTER** button to select the sub folder.

Press **RED** button to delete the movie you selected.

Press **GREEN** button to add all movies to play list.

Press **ENTER** button or ▶|| button to play,

Press ■ button or **EXIT** button to stop playing.

Press the  button to return back to previous page.

You can see the information of the current playing media at the first few second or after press **INFO** button.

6.4 e-Book

The picture is for a reference only; the actual item is the standard.

Press ◀/▶ button to select **e-Book** in the main menu, then press **ENTER** button to enter.

Press **EXIT** button to return back to the previous menu.

Press **Blue** button to open play list.

Press **Enter** button to open quick menu.

MEDIA OPERATION

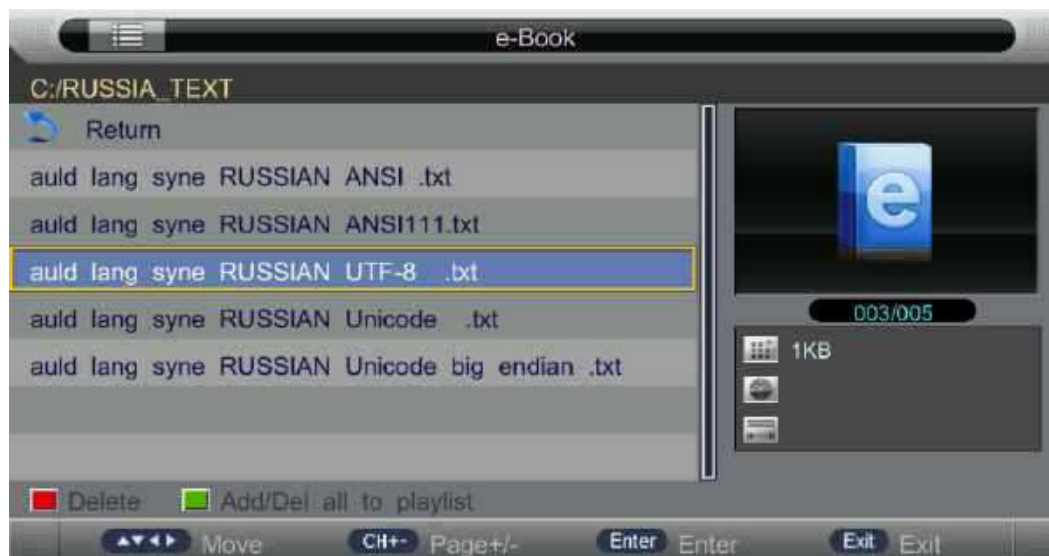

Press ▲/▼ button to select the file you want to view.
Press **ENTER** button to select the sub folder for file.
Press **RED** button to delete the text file you selected.
Press **GREEN** button to add all text files to play list.
Press **ENTER** button or ►|| button to play,
Press ■ button or **EXIT** button to stop playing.
Press the ◀ button to return back to previous page.
You can see the information of the current playing media at the first few second or after press **INFO** button.

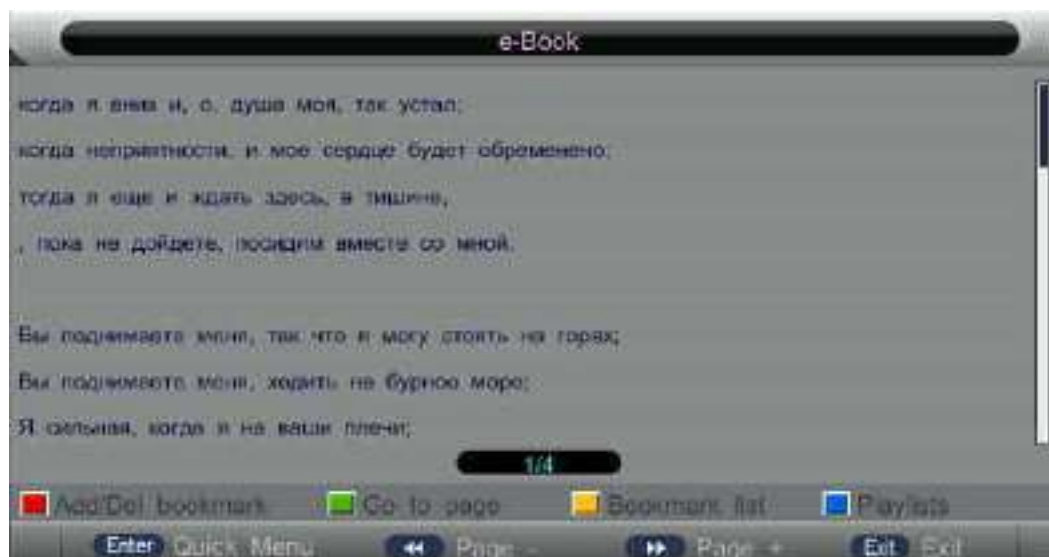

Press **RED** button to add/delete bookmark in current page.
Press **GREEN** button to jump to special page.
Press **Yellow** button to open bookmark list.

Simple Troubleshooting

If the display fails or the performance changes dramatically, check the display in accordance with the following instructions. Remember to check the peripherals to pinpoint the source of the failure.

Symptom	Solution
Power cannot be turned on.(Power indicator does not light.)	-Check that both ends of the power cable are plugged into the socket appropriately and the wall socket is operational
No Input Signal message appears.	-Check that the signal line is connected properly. -Check that the power of the relevant peripherals is turned on. -Check that the input option that has been selected matches with the input signal.
The remote control does not function properly.	-Check the batteries are not drained.(Use new batteries.) -Check that the remote control is within the operating range. -Check that the remote control is pointed to the remote control window on the display. -Check that there are no obstacles between the remote control and the remote control window.
Flashing spots or stripes appear on the screen.	-Check that there are no emission (Car, HV cable or Neon lamp) or other possible interference sources.
Image colour or quality deteriorates.	-Check that all the video settings are adjusted appropriately, such as brightness, contrast, colour etc. -For more information about video settings, refer to OSD Functions in Chapter 2.
Screen position and size are incorrect.	-Check that the screen position and size is adjusted appropriately.
Image or colour is incorrect.	-Check that the signal line is connected properly. -When connecting to a PC, you can change the resolution of the PC to acquire the correct image. The discrepancy of the PC output signal may affect the display of the image.
Display warning message.	-Check that the input signal line is properly fixed. -Select the correct input signal. -For more information, refer to Supported Signal Modes in Chapter 4.

Technical Specifications

Master unit

LED Model	3220HBB	
Aspect Ratio	16/9	
Panel Size	32"	
Power Supply	100-240VAC 60/50Hz + 12 VDC	
Power Consumption of Speaker	10W+10W	
Dimension(L × H × W) and Weight	Excluding base	Unpacking: 737x438x84 (mm)
	Including base	Unpacking: 737x486 x 245 (mm) NetWeight: 5.4 kg

Operating environment temperature: 0°C~40°C ;RH: 20%~80%;Non-condensing

Technical specifications for TV

1. Compatible system: PAL B/G D/K I, SECAM B/G D/K
2. Antenna input: coaxial 75 Ω unbalanced DIN 1.
3. AV video input: RCA terminal RCA × 2
4. HDMI Connector x 2
5. USB x 2

A. HDMI Mode

Vertical Frequency (Hz)	Horizontal Frequency (Khz)	Resolution
59.94	31.468	480 p
50.00	31.25	576 p
60.00	45.00	720 p
60.00	33.75	1080 i

- When the signal received by the Display exceeds the allowed range, a warning message will appear on the screen.
- You can confirm the input signal format onscreen.

REQUIREMENT OF WIRE HARNESS

MINI AV_IN:

