

Android 11 / SMART TV / FULL HD / BLUETOOTH

تريفيو  
تجعل أحلامك حقيقة



32" / 81cm

DLED

SMART TV

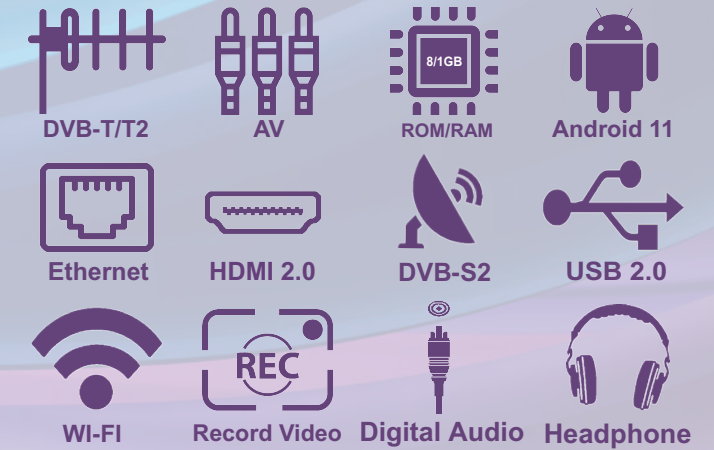

www.triview.net

دليل المستخدم

موديل الشاشة: 3280FSB11

# الفهرس

الميزات.....	1.....
تعليمات الأمان.....	1.....
تدابير وقائية.....	3.....
قائمة المواد.....	4.....
تركيب الجهاز.....	4.....
المدخل والمخارج.....	5.....
لوحة المفاتيح.....	5.....
جهاز التحكم عن بعد.....	6.....
تعليمات التشغيل.....	7.....
المواصفات الفنية.....	18.....
التطبيقات.....	8.....
حول الجهاز.....	10.....
ضبط الصورة.....	11.....
ضبط الصوت.....	12.....
ضبط القناة.....	13.....
ضبط الاعدادات.....	14.....
ضبط الوقت.....	15.....
ضبط القفل.....	16.....
الأعطال.....	17.....

## الميزات

1. يتميز الجهاز بشاشة LED ذات اضاءة خلفية من النوع DLED حيث تساعد على حماية العين من الاجهاد والتعب.
2. يتميز الجهاز بشاشة LED ذات جودة عالية، ونظام اضاءة خلفية من النوع DLED، بحيث تم تصميمها لتحقيق مستويات اضاءة وتباين عالية، بالإضافة إلى زمن استجابة صغير نسبياً. يساعد زمن الاستجابة الصغير في منع ظهور تشوهات الحركة السريعة.
3. يمكن استخدام الجهاز كتلفزيون أو كشاشة حاسب، حيث يتم التبديل بين المداخل المتعددة بسهولة.
4. تم تطوير عملية فك المسح التناوبي بواسطة تقنيات حديثة، حيث تم التخلص من التشوهات الناتجة عن الحركة، مثل أسنان المنشار والحواف غير الواضحة.
5. يتميز بأربعة أنماط مختلفة للصورة، وأربعة أنماط أخرى للصوت.
6. يتميز الجهاز بتقنية التباين الديناميكي التي تقوم بتعزيز الألوان وزيادة تباين الشاشة بشكل ملحوظ.
7. يدعم عمليتي التوليف الآلية واليدوية.
8. يتميز بإمكانية اطفاء الجهاز آلياً وذلك بواسطة مؤقت زمني قابل للضبط، أو تلقائياً في حالة عدم وجود إشارة دخل.
9. يحوي على ريسيفر داخلي وبالتالي لا يوجد أسلاك توصيل إضافية مما يجعل الجهاز ذو منظر جميل سواء عند تثبيته على الحائط أو وضعه على القواعد.
10. يتميز الريسيفر الداخلي بجودة صوت وصورة عالية.
11. يدعم الدقة العالية (FHD).
12. يسمح بالتحكم بجميع وظائف الجهاز بسهولة بواسطة جهاز التحكم عن بعد.
13. تم تصميم دارات تغذية الجهاز بطريقة تسمح بتخفيض استهلاك الطاقة الكهربائية في كلا من وضعي العمل وتوفير الطاقة.
14. يحوي مجموعة من المداخل المختلفة، وهي: USB, HDMI, AV, DVB-S2, DVB-T/T2, RJ-45.
15. يحوي واجهة الوسائط المتعددة من خلال المنفذ USB، والتي تسمح بتشغيل ملفات الفيديو.
16. يتميز الجهاز بمظهر أنيق، ذو اطار رفيع، بالإضافة إلى سماكة منخفضة.

## تعليمات الأمان

نشكر لك اختيارك هذا المنتج المصنوع من قبل شركة تريفيو للصناعات الالكترونية. يتميز هذا المنتج بجودته العالية وميزاته ووظائفه المتعددة والتي تحقق للمستخدم متعة المشاهدة. تم تصميم الجهاز بطرق تضمن سلامة المستخدم، وقد تم فحصه بعناية قبل نقله خارج الشركة، إلا أن الاستخدام غير الصحيح قد يسبب حريق أو ماس كهربائي، كما قد يعرض المنتج للعطب. لضمان سلامتك وسلامة الجهاز، ولضمان استمرار عمله لمدة طويلة، يرجى قراءة وتطبيق تعليمات دليل المستخدم بعناية قبل البدء باستخدام الجهاز، يرجى اتباع تعليمات الأمان مع مراعاة اشارات التنبيه والتحذير التالية

تحذير Warning	قد يؤدي إلى إصابة.	تنبيه Attention	قد يؤدي إلى إصابة الشخص أو إلى عطب أحد مكونات الجهاز.
تشير إلى منع القيام بهذا التصرف.	تشير إلى منع القيام بمثل هذه العملية.		

## تعليمات الأمان

### في حال حدوث:

- انخفاض أو ارتفاع في الجهد الكهربائي، أو تذبذب في قيمة الجهد.
- صدور صوت أو رائحة من داخل الجهاز.
- عطب في كبل التغذية الكهربائية.
- عطب في الجهاز نتيجة سقوطه على الأرض أو اصطدامه بشيء ما.
- دخول سائل أو قطعة صلبة إلى داخل الجهاز.

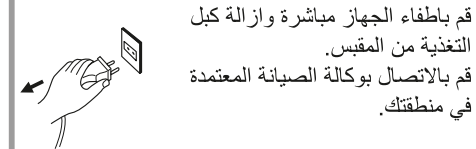

- في حال حدوث تسرب لغاز المطبخ أو إحدى الغازات قابلة للاشتعال، لاتقم بإطفاء أو فصل جهاز التلفزيون أو أية أجهزة أخرى عن الكهرباء. وإنما قم بإغلاق الصمام الذي يسبب انبعاث هذا الغاز، وقم بفتح الشبائيك والأبواب.



تحذير  
Warning

- لا تقم بوصل الجهاز إلى جهد كهربائي خارج المجال المسموح (100-240 فولت متناوب - التردد 50/60 هرتز).
- لضمان سلامة الجهاز، قم بوصل الجهاز إلى مقبس ثلاثي التماسات (اثنان لجهد التغذية الكهربائية وواحد للأرضي).
- يفضل اطفاء الجهاز عند فصل أو وصل كبلات الإشارة.
- لاتضع الجهاز في مكان غير ملائم من حيث:
  1. الرطوبة أو الحرارة المرتفعة جداً أو الحرارة المنخفضة جداً أو انتشار الغبار، أو تعرض الجهاز لأشعة الشمس بشكل مباشر.
  2. وجود مواد قابلة للاشتعال أو الانفجار.
  3. وجود غازات قابلة للاشتعال.
  4. وجوده في المطبخ، أو في الحمام، أو غيرها من الأماكن غير الملائمة.
- لاتقم بوصل الجهاز إلى قابس كهربائي معطوب، أو غير ملائم، وتأكد من أن الكبل الكهربائي للجهاز موصل بالقابس جيداً
- تأكد من خلو مأخذ الجهاز وقابس الحائط من الأوساخ أو من القطع المعدنية الصغيرة.
- حافظ على محول التغذية الكهربائية وتجنب اعطابه أو قطعه:
  1. لا تضع أشياء ثقيلة فوق الكبل.
  2. تأكد من عدم مرور الكبل بجانب منابع حرارية.
  3. لاتقم بفصل الجهاز عن التغذية الكهربائية من خلال سحب الكبل.
- لاتقم بوصل العديد من التجهيزات الكهربائية إلى قابس كهربائي واحد وذلك تجنباً لحدوث حريق ناجم عن استرجار تيار كهربائي أكبر من الحد المسموح به لهذا المقبس.
- لاتضع مصدر للتيار (شمعة مثلاً) بالقرب من الجهاز وذلك تجنباً لحدوث ماس كهربائي أو حريق.
- لاتضع أي قطعة صلبة أو حادة أو معدنية، أو حتى أي نوع من أنواع السوائل داخل منافذ الإشارة أو داخل فتحات التهوية وذلك لتجنب حدوث قصر كهربائي وبالتالي احتمالية حدوث ماس كهربائي.
- تسبب الصور الثابتة تلفاً بالجهاز لذا تأكد من عدم عرض صورة لأكثر من ساعتين، لأنها سوف تترك آثار وهو ما يسمى "حروق الشاشة". لتفادي بقايا الصور يرجى تقليل التباين والسطوع عند عرض الصور الثابتة.
- عند مشاهدة التلفزيون باستخدام نسبة العرض 4:3 لفترة طويلة، سيترك ذلك آثار على حافة الشاشة اليسرى واليمنى وفي الأجزاء الوسطى لاختلاف ضوء الإرسال على الشاشة. وتحدث أيضاً مثل هذه الآثار عند تشغيل مشغل دي في دي DVD أو توصيل أجهزة عرض الألعاب. الأجهزة التي تتعرض للتلف من جراء هذه الأسباب لا يشمل التأمين تغطية صيانتها.
- عرض الألعاب الإلكترونية وصور أجهزة الكمبيوتر الثابتة لفترات طويلة قد يسبب بقايا صور على الشاشة. ولتفادي ذلك يرجى إنقاص قيمة التباين والسطوع عند عرض تلك الصور الثابتة.
- لا تلمس مأخذ الكهرباء ويدك مبتلة، وذلك تجنباً لتعرضك للصدمة الكهربائية.
- لا تقم بتشغيل الجهاز في حالة الاعصار أو البرق، وقم بفصل كبل التغذية الكهربائية عن القابس وفصل كبل الهوائي.
- لا تقم بفتح غطاء الجهاز، وذلك تجنباً لتعرضك لصدمة كهربائية، وبدلاً من ذلك، قم بالاتصال بوكالة الصيانة المعتمدة الأقرب إليك.

## تدابير وقائية

<p>ضع التلفزيون في مكان ثابت ومسطح تأكد من وضع الجهاز بالقرب من الحائط لتفادي سقوطه. لا تستخدم مع الجهاز مثبتات أو ملحقات غير تلك المزودة أو المقترحة من قبل المصنع</p>	
<p>عند تدوير الجهاز يجب عدم مسك الجزء الأعلى والمسك فقط من الجزء الأسفل</p>	
<p>عند رفع الجهاز لا تستخدم يدا واحدة بل استخدم يديك كليهما</p>	
<p>لا تقف على الجهاز أو تتكئ عليه ، يجب الانتباه للأطفال بشكل خاص. لا تضع أنية مملوءة بالسوائل بالقرب من الجهاز وذلك تجنباً لحدوث ماس كهربائي أو حريق نتج عن تسرب الماء إلى داخل الجهاز.</p>	
<p>التنظيف والصيانة افصل الجهاز عن الكهرباء قبل تنظيفه، لا تستخدم محاليل أو سوائل لتنظيف الجهاز، نظف الجهاز فقط بواسطة قطعة قماش ناعمة وناشفة في حال حدوث عطل لا تستخدم قطع غيار غير تلك التي يقترحها المصنع، إن استخدام قطع غيار غير مناسبة قد يؤدي إلى حدوث صدمة كهربائية وحرق بالدارات القصيرة أو حوادث أخرى</p>	
<p>لا تغطي ثقوب وشقوق التهوية الموجودة في الكابينة الخلفية للجهاز، تم تصميم هذه الفتحات لتصريف الحرارة الداخلية للجهاز ومنع وصول العناصر الالكترونية إلى درجات حرارة مرتفعة.</p>	
<p>أسلاك التوصيل يجب توجيه وحماية أسلاك الطاقة لتجنب السير فوقها والتسبب بوقوع الجهاز</p>	
<p>مصادر الحرارة والرطوبة ضعوا الجهاز جافاً وبعيداً عن مصادر الرطوبة</p>	
<p>ضعوا الجهاز بعيداً عن مصادر الحرارة</p>	
<p>ينصح بفصل الجهاز عن التيار الكهربائي خلال العواصف الرعدية وعند عدم استخدامه لفترة طويلة</p>	
<p>يجب تشغيل الجهاز باستخدام مصدر الطاقة المتناوب 100-240 فولت ~ 50/60 هرتز</p>	

## التركيب والتوصيل

### قائمة المواد

1. جهاز التلفزيون
2. دليل المستخدم
3. جهاز التحكم عن بعد
4. كبل الطاقة

### تركيب الجهاز

ضع التلفزيون واللوح الأمامية نحو الأسفل على قطعة قماش ناعمة أو وسادة ناعمة على طاولة  
قم بإدخال قاعدة الشاشة في المكان المخصص لها ثم قم بمحاذاة الثقب المخصص للبرغي في مكانه. ثم قم بتثبيت وشد البرغي بشكل جيد.

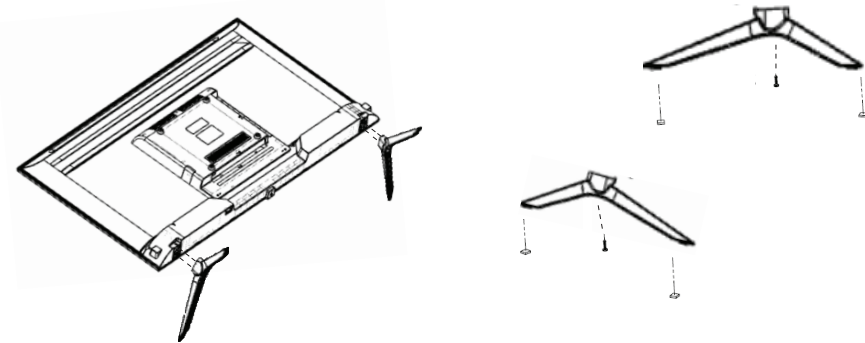

- يفضل وضع الجهاز بالقرب من القابس الكهربائي، وذلك لتسهيل عملية فصل ووصل التغذية الكهربائية.
- لضمان سلامة الجهاز، يرجى اختيار قاعدة تثبيت حائطي ملائمة لقياس الشاشة.
- لضمان سلامة الجهاز، يرجى تثبيته على أرضية مستقرة أو جدار ثابت.
- الأفضل أن تتم عملية تثبيت الجهاز على الحائط بواسطة شخص مختص وذلك لضمان جودة التثبيت.

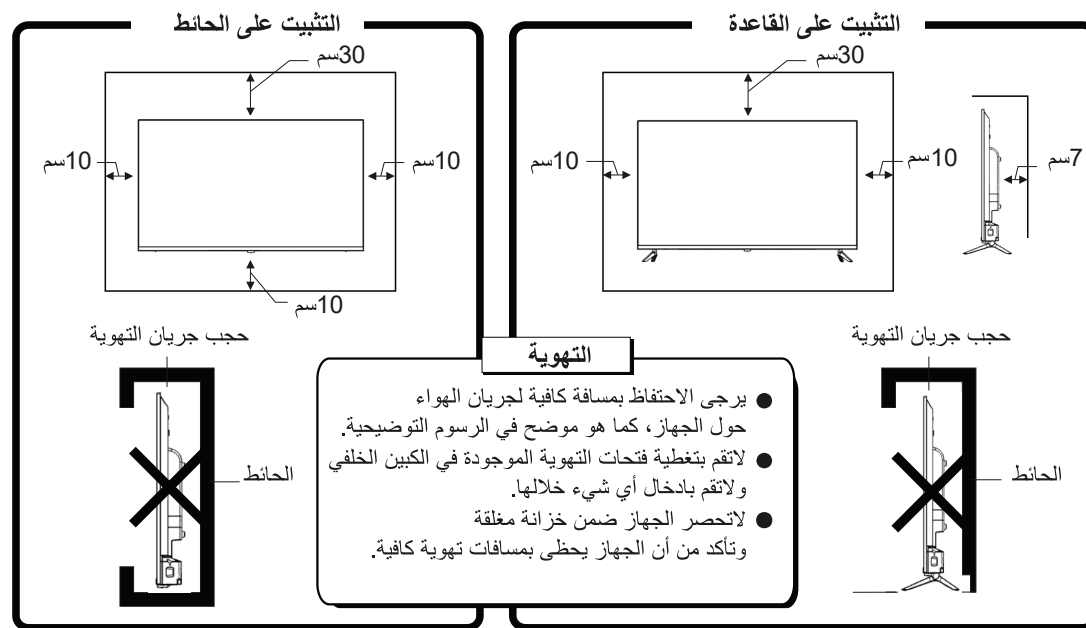

## جهاز التحكم عن بعد

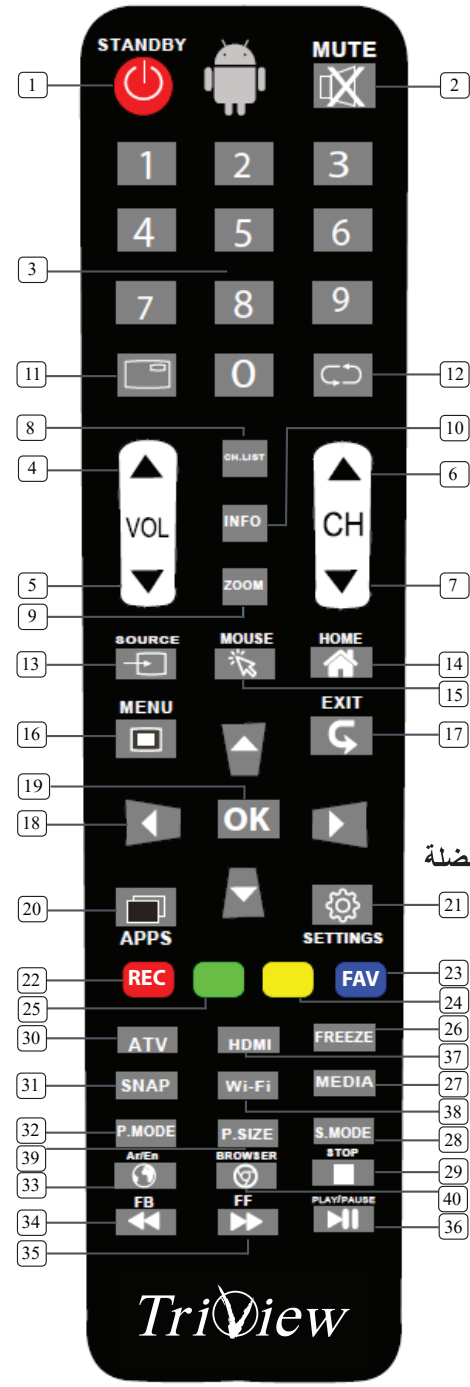

1. وضع الاستعداد Standby : قفل وفتح وضع الاستعداد
2. قفل الصوت Mute : قفل الصوت
3. الأرقام 0-9 : استمر في ضغط المفاتيح لاختيار القناة
4. vol+ : زيادة الصوت
5. vol- : إنقاص الصوت
6. CH+ : اختيار القناة للأمام
7. CH- : اختيار القناة للخلف
8. CH LIST : قائمة القنوات
9. ZOOM : اختيار حجم الصورة
10. INFO : معلومات المدخل
11. EPG : دليل البرامج
12. recall : الرجوع للقناة السابقة
13. المصدر Source : اختيار مصدر الإشارات
14. Home : الرجوع إلى الشاشة الرئيسية
15. mouse : تفعيل/ إلغاء تفعيل نمط الماوس
16. القائمة Menu : الدخول أو الخروج من القائمة
17. خروج Exit : اضغط للخروج من القائمة
18. أسهم الانتقال
19. زر الإدخال OK : للتأكيد أو الدخول
20. زر التطبيقات Apps : عرض التطبيقات المفتوحة
21. الإعدادات Setting : فتح الإعدادات
22. أحمر Red : الدخول على العنصر الأحمر أو الصفحة + بدء التسجيل
23. أزرق Blue : الدخول على العنصر الأزرق أو الصفحة + إضافة قناة إلى المفضلة
24. أصفر Yellow : الدخول على العنصر الأصفر أو الصفحة
25. أخضر Green : الدخول على العنصر الأخضر أو الصفحة
26. Freeze : تثبيت الصورة
27. ميديا Media : فتح مركز الوسائط
28. S-MODE : اختيار نمط الصوت
29. Stop : إيقاف التشغيل
30. ATV : فتح مدخل ATV
31. Snap : التقاط صورة للشاشة
32. P-MODE : اختيار نمط الصورة
33. Ar/En : تبديل لغة الكيبورد بين العربي والانكليزي
34. Play/Pause : 36 FF 35 FB
37. HDMI : فتح مدخل HDMI
38. Wi-Fi : تشغيل/ إيقاف الواي فاي
39. P-SIZE : اختيار حجم الصورة
40. المتصفح browser : فتح متصفح الانترنت

## المدخل والمخارج

بعد التوصيل، اضغط على زر (SOURCE) لظهور قائمة "مدخل الإشارة" على شاشة الجهاز. قم بالتبديل بين مداخل الإشارة المختلفة بالضغط على الزر "▲/▼"، ثم اضغط على الزر (OK) لاختيار المدخل المطلوب.



قبل توصيل كبل الهوائي إلى المدخل (TV)، يرجى قطع التغذية الكهربائية عن جهاز التلفزيون من خلال اطفاء مفتاح التشغيل. لا تضع الهوائي بالقرب من كبلات أو منابع توتر عالي وذلك لحماية الجهاز من الصدمات الكهربائية. من الأفضل عزل الهوائي والكبلات الخاصة به عن التلويح العام وذلك تجنباً لحدوث الصدمات الكهربائية.

### توصيل الهوائي

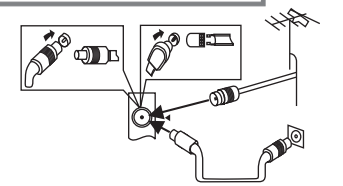

1. مدخل الصوت والصورة AV
2. مدخل البث الأرضي التماثلي والرقمي
3. مدخل البث الأرضي الفضائي DVB-S2
4. مخرج صوت للسماعات
5. YPbPr
6. مدخل شبكة الانترنت ETHERNET
7. مخرج الصوت الرقمي COAX
8. مدخل الدقة الفائقة HDMI1
9. مدخل الدقة الفائقة HDMI2
10. مدخل الدقة الفائقة HDMI3
11. مدخل USB
12. مدخل USB
13. مدخل كرت فك التشفير CI

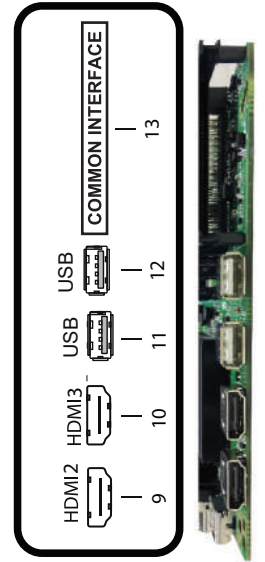
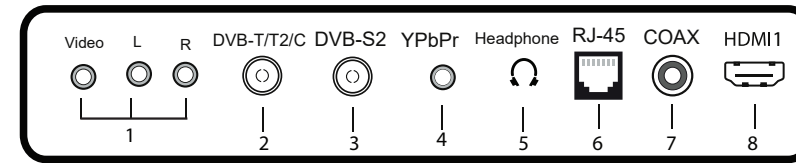

## لوحة المفاتيح



إيقاف التشغيل/ إعادة التشغيل/ البلوتوث

## جهاز التحكم عن بعد

### طريقة اضافة البطاريات إلى جهاز التحكم

قم بنزع غطاء البطاريات من جهاز التحكم، قم بوضع بطاريتين من النوع AAA ذات الجهد 1.5 فولت، انتبه إلى اتجاه قطبية البطاريات من خلال موافقة اشارات (+/-) بين جهاز التحكم والبطاريات.

### طريقة استخدام جهاز التحكم

- قم بتوجيه جهاز التحكم باتجاه حساس استقبال الأشعة تحت الحمراء الموجود في الواجهة الأمامية للتلفاز. إن وجود حواجز بين جهاز التحكم وحساس الاستقبال قد يمنع وصول الاشارات من جهاز التحكم إلى التلفاز.
- لا تقم بتعريض جهاز التحكم إلى اهتزاز عنيف، كذلك لا تقم بترك الجهاز عرضة لأشعة الشمس المباشرة التي قد تؤدي إلى تلفه.
- إذا تم تعريض حساس الاستقبال الموجود على الواجهة الأمامية للتلفاز إلى أشعة الشمس أو إلى اضاءة قوية بشكل مباشر، فإن ذلك قد يسبب خللا في عمل جهاز التحكم، في هذه الحالة، قم بتدوير الجهاز بعيدا عن منبع الاضاءة، أو قم بحجب أو حرقها أو قصرها أو شحنها أو حرقها أو حتى تعريضها إلى أي منبع حراري، جهاز التحكم من حساس الاستقبال لتحسين الاستجابة.
- قد تنخفض استجابة جهاز التحكم في حال كان جهد البطاريات منخفض، يمكن تقريب جهاز التحكم من حساس الاستقبال لتحسين الاستجابة أو استبدال البطاريات بأخرى جديدة. في حال عدم استخدام جهاز التحكم لفترة طويلة أو في حال استهلاك البطاريات بشكل كامل، يرجى ازالة البطاريات من الجهاز لتجنب تسرب سائل البطاريات إلى داخل الجهاز وبالتالي تلفه.
- لا تقم بتركيب بطاريتين من نوعين مختلفين، وتجنب تركيب بطارية جديدة مع أخرى مستعملة.
- لا تقم بالقاء البطاريات المستهلكة في النار، لاتحاول فتح البطاريات أو قصرها أو شحنها أو حرقها أو حتى تعريضها إلى أي منبع حراري، واتبع تعليمات حماية البيئة الموصى بها في بلدك للتخلص من البطاريات.
- في حال عدم تشغيل التلفزيون لفترة طويلة يجب نزع البطاريات من جهاز التحكم

## تشغيل الجهاز وإعداد النظام

### اختيار مصدر الإشارة

- لإظهار قائمة مداخل الشاشة على شاشة الجهاز اضغط على الزر SOURCE في جهاز التحكم
- اضغط الزر ▲ ▼ للتبديل بين مداخل الإشارة المختلفة
- ثم اضغط OK لاختيار المدخل المطلوب

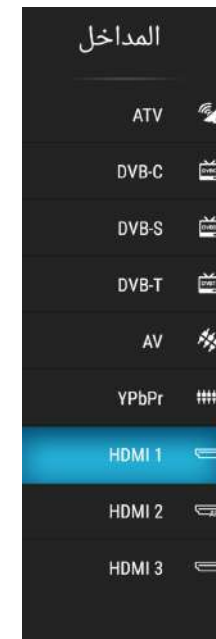

## تشغيل الجهاز وإعداد النظام

### قوائم الجهاز

- لإظهار القائمة الرئيسية على شاشة الجهاز اضغط على الزر MENU من جهاز التحكم
- قم بالتبديل بين القوائم الفرعية (الصورة - الصوت - الوقت - القفل - الإعدادات) بواسطة الزر ▲/▼
- قم بالدخول إلى إحدى القوائم الفرعية بواسطة الزر ENTER أو ►، وللمعودة إلى القائمة السابقة اضغط الزر ◀
- قم بالتنقل بين خيارات القائمة الفرعية بواسطة الزر ▲/▼
- قم بضبط قيمة الخيار المطلوب بواسطة الزر ◀/►
- يمكنك الضغط على زر MENU للاحتفاظ بالإعدادات التي قمت بتغييرها والعودة إلى القائمة السابقة. ثم اضغط EXIT للخروج من القائمة بأكملها

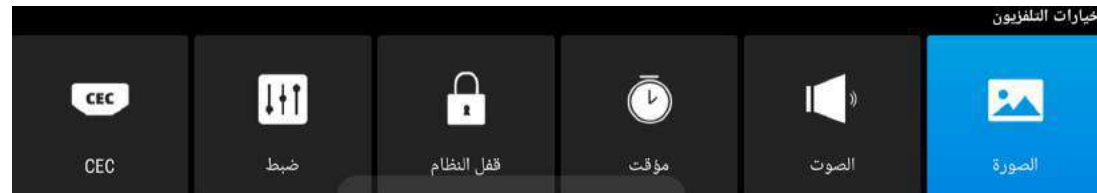

لعرض معلومات القناة اضغط الزر INFO في جهاز التحكم

1. رقم القناة الحالية
2. نمط NICAM للقناة الحالية
3. صوت النظام للقناة الحالية والتي يمكن تغييره من خلال قائمة البحث اليدوي التماثلي



## 1- قائمة الصورة

- لإظهار القائمة الرئيسية على شاشة الجهاز اضغط على الزر MENU من جهاز التحكم
- لاختيار قائمة الصورة من القائمة الرئيسية اضغط على الزر ▲/▼ ثم اضغط زر ENTER للدخول إليها
- لاختيار الصنف الذي تريد تعديله في قائمة الصورة اضغط زر ▲/▼ ثم اضغط زر ENTER أو زر ► للدخول اضغط زر ►/◀ لتعديل القيمة ثم اضغط زر ENTER للدخول إلى القائمة الفرعية
- بعد الانتهاء من التعديل اضغط زر MENU لحفظ الإعدادات والعودة إلى القائمة السابقة ثم اضغط زر EXIT للخروج من القائمة بأكملها



## ■ نمط الصورة

- لإظهار نمط الصورة اضغط الزر ▲/▼ ثم اضغط زر ENTER للدخول واضغط زر ►/◀ لاختيار نمط الصورة (مستخدم ، قياسي ، متوسط ، ديناميكي)
- بإمكانك تغيير قيم السطوع ، التباين ، الحدة اللونية ، اللون فقط عندما يكون نمط الصورة في وضع المستخدم

ملاحظة : بإمكانك الضغط على زر P-MODE في جهاز التحكم مرة تلو الأخرى لتغيير نمط الصورة بشكل مباشر



## ■ نسبة العرض إلى الارتفاع Aspect Ratio

- لاختيار نسبة العرض إلى الارتفاع اضغط زر ▲/▼ ثم اضغط زر ENTER للدخول واضغط زر ►/◀ لتغيير القيمة، وللعودة إلى القائمة السابقة مباشرة اضغط زر MENU

## ■ الحرارة اللونية Color Temperature

- لاختيار خيار الحرارة اللونية اضغط زر ▲/▼ ثم اضغط زر ENTER للدخول وزر ►/◀ لاختيار نمط الحرارة اللونية (قياسي ، بارد ، دافئ)

## ■ تقليل الضجيج DNR

- لاختيار خيار تقليل الضجيج اضغط زر ▲/▼ ثم اضغط زر ENTER للدخول وزر ►/◀ لاختيار نمط الضجيج (عالي ، متوسط ، منخفض ، إيقاف)

## 2- قائمة الصوت

- لإظهار القائمة الرئيسية على شاشة الجهاز اضغط على الزر MENU من جهاز التحكم
- لاختيار قائمة الصوت من القائمة الرئيسية اضغط على الزر ▲/▼ ثم اضغط زر ENTER أو زر ► للدخول إليها
- لاختيار الصنف الذي تريد تعديله في قائمة الصوت اضغط زر ▲/▼ ثم اضغط زر ENTER للدخول اضغط زر ►/◀ لتعديل القيمة ثم اضغط زر ENTER للدخول إلى القائمة الفرعية
- بعد الانتهاء من التعديل اضغط زر MENU لحفظ الإعدادات والعودة إلى القائمة السابقة ثم اضغط زر EXIT للخروج من القائمة بأكملها



#### ■ نمط الصوت

لإظهار نمط الصوت اضغط الزر ▲/▼ ثم اضغط زر ENTER للدخول واضغط زر ▲/▼ لاختيار نمط الصوت (مستخدم ، قياسي ، موسيقي ، سينما )  
بإمكانك تغيير قيم ضبط باص ، تريبل ، التوازن فقط عندما يكون نمط الصوت في وضع المستخدم  
ملاحظة : بإمكانك الضغط على زر S-MODE في جهاز التحكم مرة ثلو الأخرى لتغيير نمط الصوت بشكل مباشر

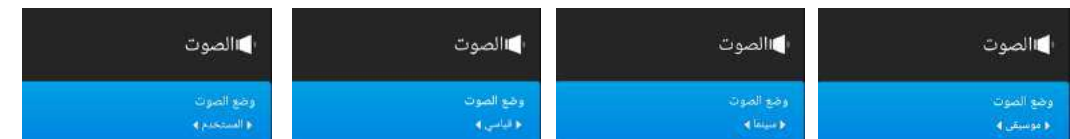

#### ■ التوازن Balance

لاختيار خيار التوازن اضغط زر ▲/▼ ثم اضغط زر ENTER للدخول واضغط زر ▲/▼ لتغيير القيمة ،  
وللعودة إلى القائمة السابقة مباشرة اضغط زر MENU

#### ■ Surround

لاختيار خيار surround اضغط زر ▲/▼ ثم اضغط زر ENTER للدخول واضغط زر ▲/▼ لتغيير القيمة ،  
وللعودة إلى القائمة السابقة مباشرة اضغط زر MENU

#### ■ AVL

لاختيار خيار AVL اضغط زر ▲/▼ ثم اضغط زر ENTER للدخول واضغط زر ▲/▼ لتغيير القيمة، وللعودة إلى القائمة السابقة مباشرة اضغط زر MENU، بإمكانك تغيير هذه القيم فقط عندما يكون نمط الصورة في وضع المستخدم

#### ■ الصوت الرقمي Digital Audio output

لاختيار خيار SPDIF Output اضغط زر ▲/▼ ثم اضغط زر ENTER للدخول واضغط زر ▲/▼ لتغيير القيمة

( أنماط SPDIF المتاحة : OFF , PCM , RAW )

ثم اضغط زر ENTER أو زر ► للدخول واضغط زر ▲/▼ لتعديل القيمة، ثم اضغط زر MENU للعودة إلى القائمة السابقة مباشرة

#### 3- قائمة الوقت

- مؤقت قوائم التحكم OSD
- مؤقت النوم
- إيقاف التشغيل التلقائي



#### 4- قفل النظام

- قفل النظام
- قفل المداخل
- قفل القنوات
- قيود البرنامج

● تغيير رمز PIN



5- قائمة الإعدادات

- لإظهار القائمة الرئيسية على شاشة الجهاز اضغط على الزر MENU من جهاز التحكم
- لاختيار قائمة الإعدادات من القائمة الرئيسية اضغط على الزر ▲/▼ ثم اضغط زر ENTER للدخول إليها
- لاختيار الصنف الذي تريد تعديله في قائمة الصورة اضغط زر ▲/▼ ثم اضغط زر ENTER للدخول
- اضغط زر ▶/◀ للاختيار ثم اضغط زر ENTER للدخول إلى القائمة الفرعية
- بعد الانتهاء من التعديل اضغط زر MENU لحفظ الإعدادات والعودة إلى القائمة السابقة ثم اضغط زر EXIT للخروج من القائمة بأكملها

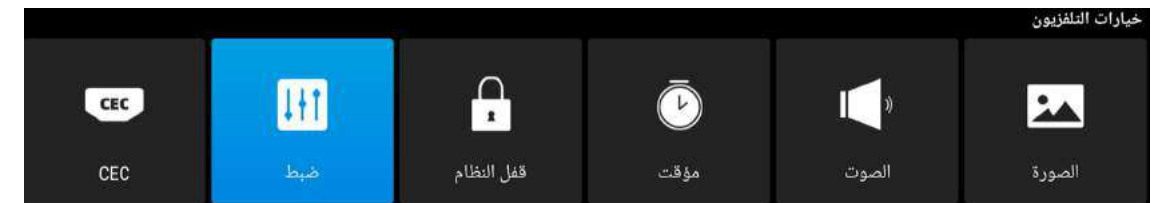

- لغة القوائم
  - لاختيار لغة القوائم اضغط زر ▲/▼ ثم اضغط ▶/◀ لاختيار تشغيل/إيقاف
- مكان استخدام الجهاز
  - لاختيار مكان استخدام الجهاز اضغط زر ▲/▼ ثم اضغط ▶/◀ لتحديد المكان
- تشغيل المدخل الافتراضي عند إقلاع الجهاز
  - لاختيار المدخل الافتراضي عند إقلاع الجهاز اضغط زر ▲/▼ ثم اضغط ▶/◀ لاختيار تشغيل/إيقاف
- إعادة إقلاع الجهاز
  - لاختيار خيار إعادة الإقلاع اضغط زر ▲/▼ ثم اضغط ENTER للدخول

6- خاصية CEC

- إعداد خاصية CEC لمدخل HDMI
- إيقاف تشغيل الجهاز تلقائياً
- تشغيل الجهاز تلقائياً
- قائمة جهاز CEC
- مضخم صوت يدعم خاصية ARC
- أولوية الصوت

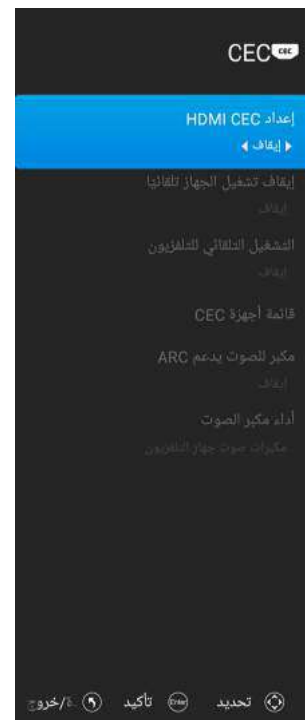



## تشغيل الجهاز وإعداد النظام

### 7- قائمة القناة

- لإظهار القائمة الرئيسية على شاشة الجهاز اضغط على الزر MENU من جهاز التحكم
- لاختيار إعداد القناة من القائمة الرئيسية اضغط على الزر ▲/▼ ثم اضغط زر ENTER للدخول إليها

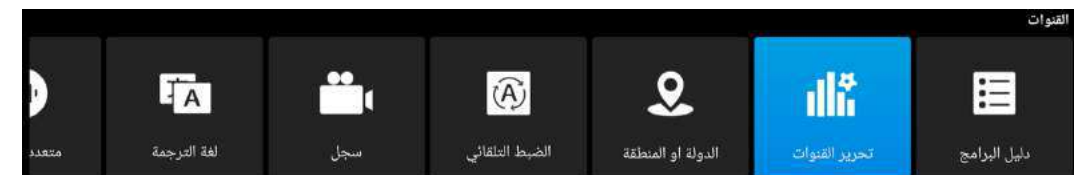

- لاختيار الصنف الذي تريد تعديله في قائمة إعداد القناة اضغط زر ▲/▼ ثم اضغط زر ENTER أو زر ► للدخول
- اضغط زر ◀/▶ لتعديل القيمة ثم اضغط زر ▲/▼ للاختيار
- بعد الانتهاء من التعديل اضغط زر MENU لحفظ الإعدادات والعودة إلى القائمة السابقة ثم اضغط زر EXIT للخروج من القائمة بأكملها

### دليل البرامج

في مدخل التلفزيون الرقمي DTV يمكنك الاطلاع على معلومات القناة بالدخول إلى دليل البرامج من خلال الضغط على زر دليل البرامج في جهاز التحكم .... وستظهر النافذة على النحو التالي



### تحرير القنوات

لاختيار تحرير القناة اضغط على الزر ▲/▼ ثم اضغط زر ENTER لتشغيل القناة المختارة وستظهر القائمة التالية حدد لاختيار صفحة البحث التلقائي ثم اضغط زر ENTER لبدء المسح

## تشغيل الجهاز وإعداد النظام

### تحرير القنوات

رقم	اسم	نوع	التردد	وظيفة
1	Spare 2002	DTV	11970-MHz	♥ → ←
2	France 24 Eng	DTV	11970-MHz	♥ → ←
3	Sky News Arabia	DTV	11970-MHz	♥ → ←
4	Spare 2006	DTV	11970-MHz	♥ → ←
5	Spare 2007	DTV	11970-MHz	♥ → ←
6	Spare 2008	DTV	11970-MHz	♥ → ←
7	Baby TV	القفل	11970-MHz	♥ → ←
8	OSN	DTV	11970-MHz	♥ → ←
9	Spare 2013	DTV	11970-MHz	♥ → ←
10	Sky News Arabia HD	DTV	11970-MHz	♥ → ←

### البلد أو المنطقة

لاختيار البلد أو المنطقة اضغط على الزر ▲/▼ ثم اضغط زر ENTER لتشغيل القناة المختارة وستظهر القائمة التالية

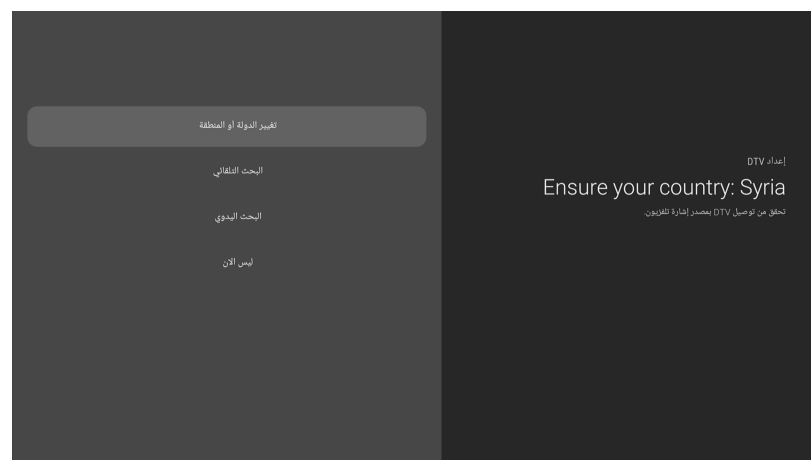

### البحث التلقائي

لاختيار البحث التلقائي اضغط على الزر ▲/▼ ثم اضغط زر ENTER لتشغيل القناة المختارة وستظهر القائمة التالية

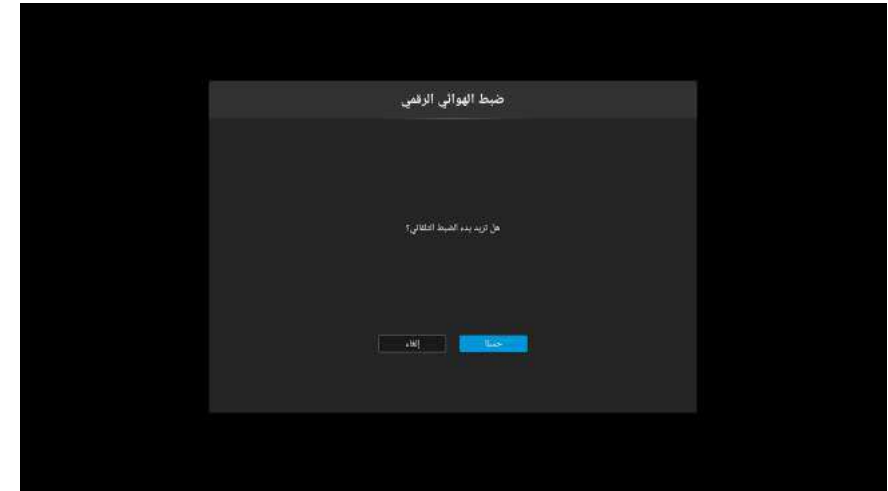

#### ■ البحث اليدوي

لاختيار البحث اليدوي اضغط على الزر ▲/▼ ثم اضغط زر ENTER لتشغيل القناة المختارة وستظهر القائمة التالية



#### ■ قائمة التسجيل

لاختيار قائمة التسجيل اضغط على الزر ▲/▼ ثم اضغط زر ENTER لتشغيل القناة المختارة وستظهر القائمة التالية

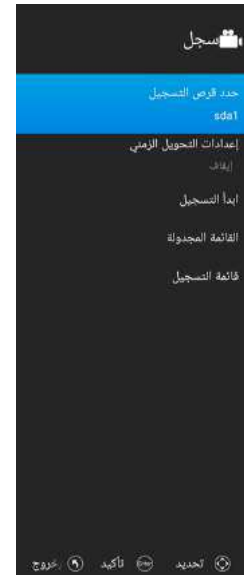

#### ■ لغات الترجمة

لاختيار قائمة لغات الترجمة اضغط على الزر ▲/▼ ثم اضغط زر ENTER لتشغيل القناة المختارة وستظهر القائمة التالية

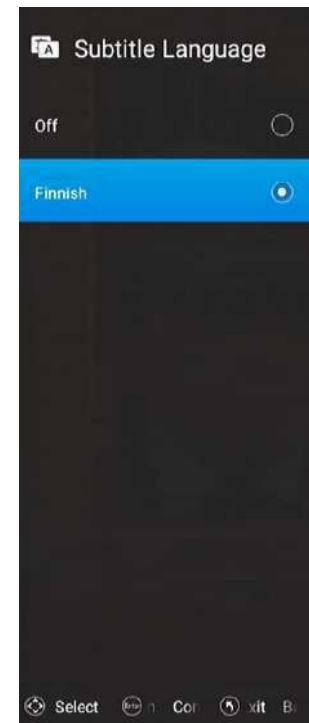

## قائمة Multi Audio

لاختيار قائمة Multi Audio اضغط على الزر ▲/▼ ثم اضغط زر ENTER لتشغيل القناة المختارة وستظهر القائمة التالية

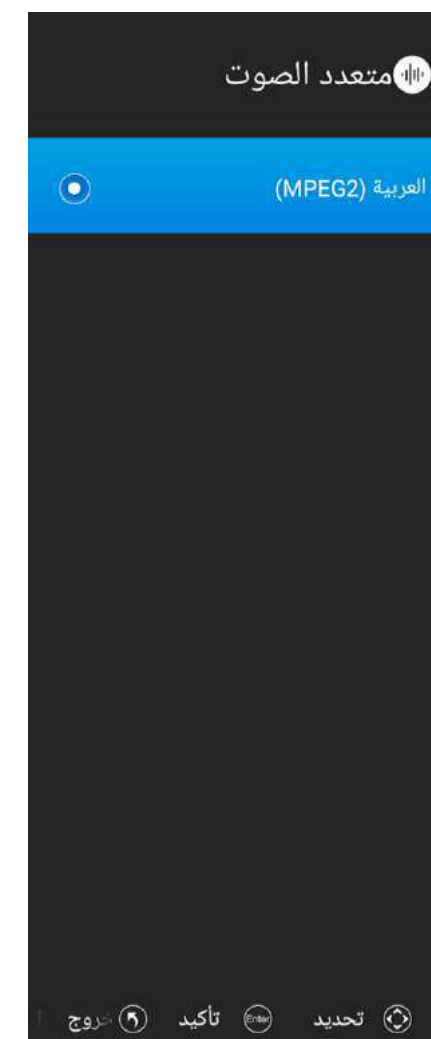

## إعدادات التلفزيون الرقمي DTV

لاختيار إعدادات التلفزيون الرقمي اضغط على الزر ▲/▼ ثم اضغط زر ENTER لتشغيل القناة المختارة وستظهر القائمة التالية

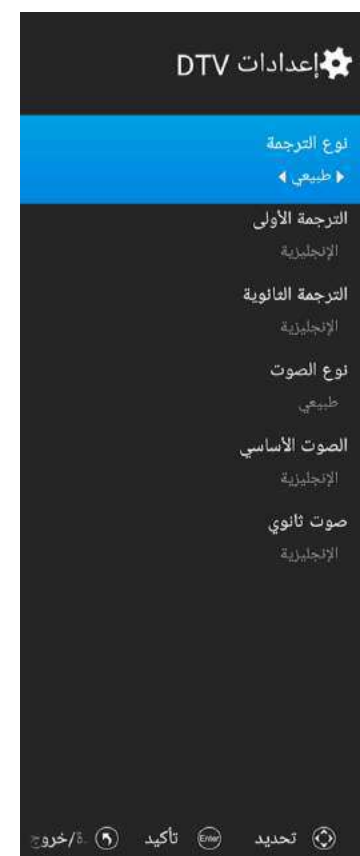

## 8- قائمة الوصول السريع



1- التطبيقات APPS

لاختيار التطبيقات من قائمة الدخل اضغط على الزر ▲/▼ ثم اضغط زر ENTER أو زر ► للدخول

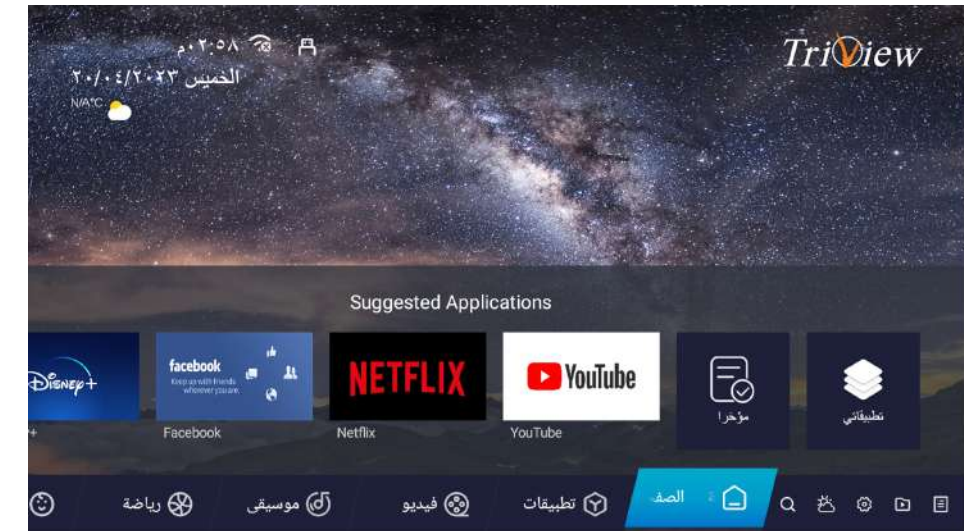

يمكنك اختيار متجر التطبيقات Tv Store لتنزيل التطبيقات التي تريدها كما في الشكل التالي

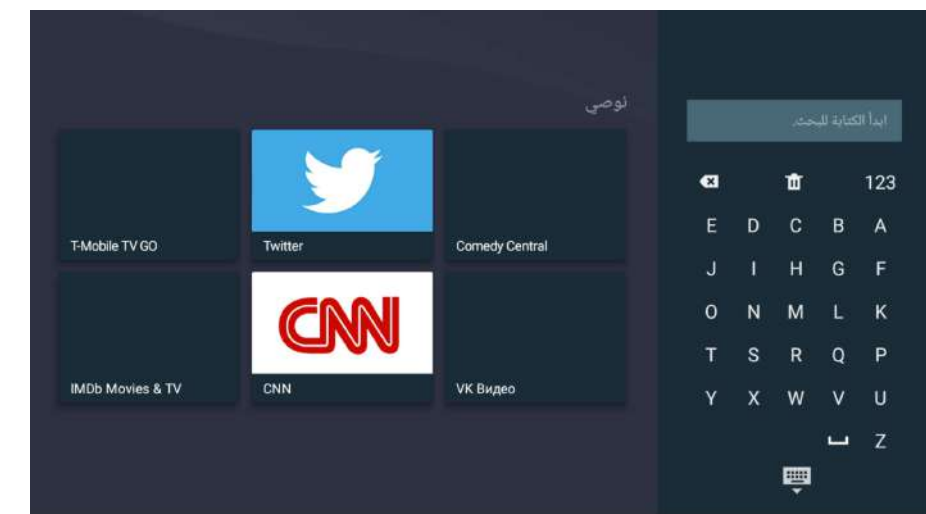

يمكنك أيضا اختيار المتصفح للبحث عبر الانترنت كما في الشكل التالي

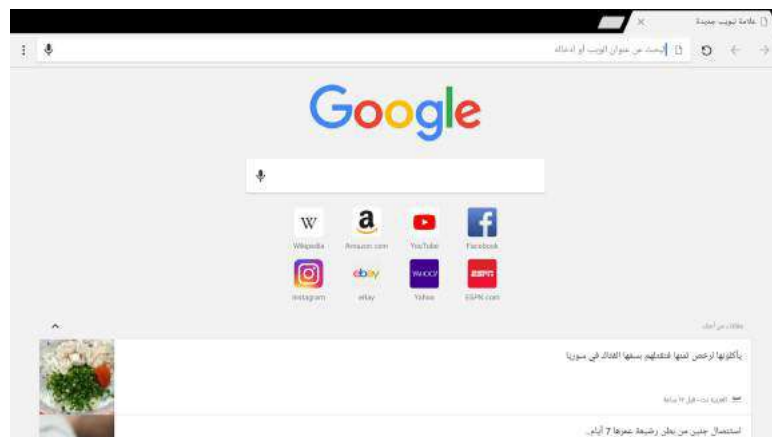
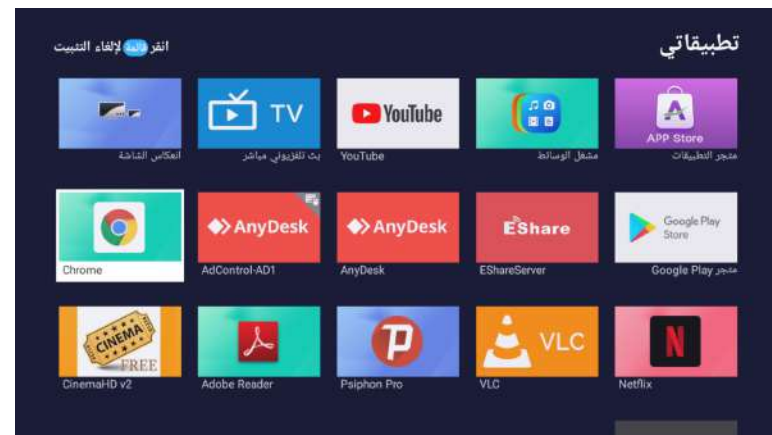

لاختيار TV من قائمة الدخل اضغط على الزر ▲/▼ ثم اضغط زر ENTER أو زر ► للدخول

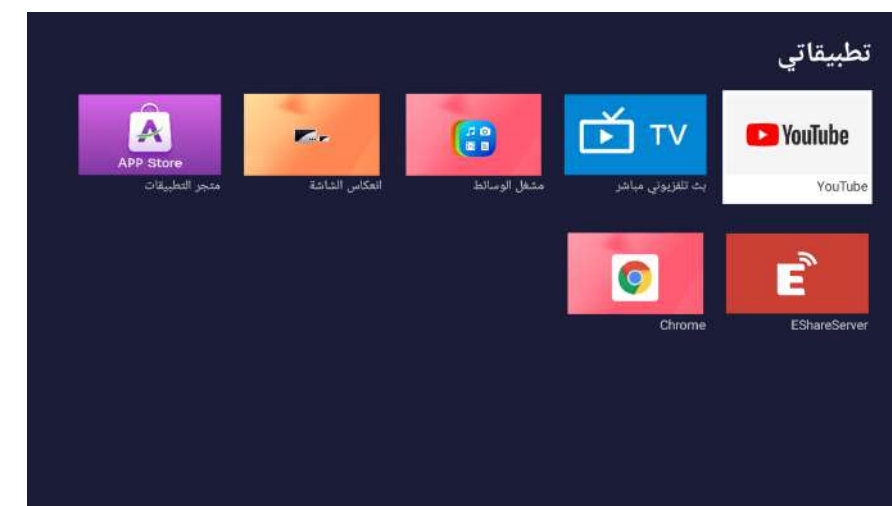

### 3- تشغيل الوسائط

ملاحظة : يجب توصيل فلاشة أو كرت ذاكرة بالجهاز ثم الضغط على زر Source لتعيين دخل الجهاز على الوسائط قبل البدء بالدخول إلى قائمة تشغيل الوسائط

لاختيار الوسائط من قائمة الدخل اضغط على الزر ▲/▼ ثم اضغط زر ENTER أو زر ► للدخول بإمكانك أيضاً الدخول إلى الوسائط من خلال الضغط على زر MEDIA من جهاز التحكم

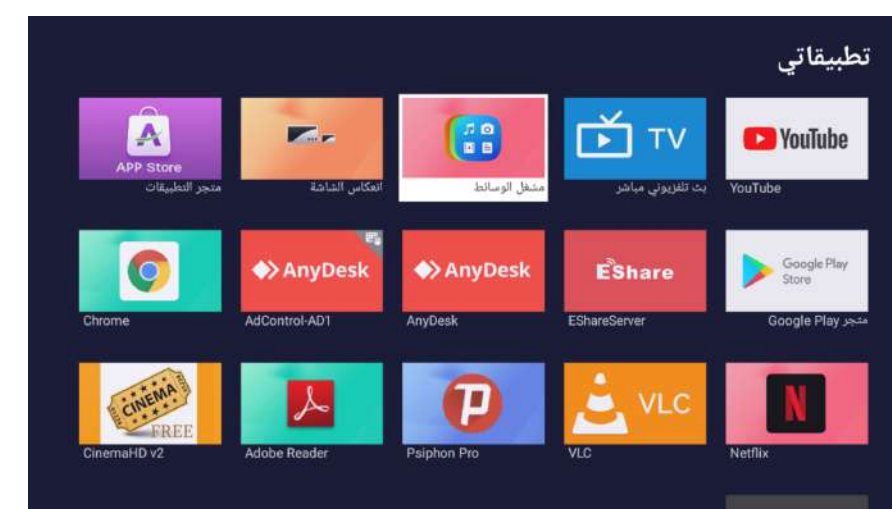

### ■ الصور

لاختيار الصور من القائمة الرئيسية اضغط على الزر ◀/▶ ثم اضغط زر ENTER للدخول وللعودة إلى القائمة السابقة اضغط على الزر EXIT

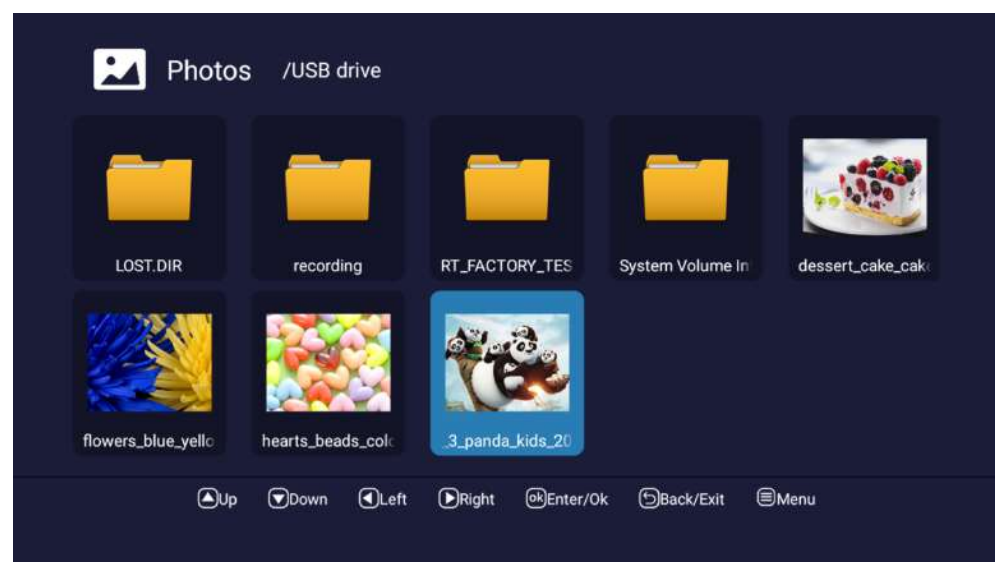
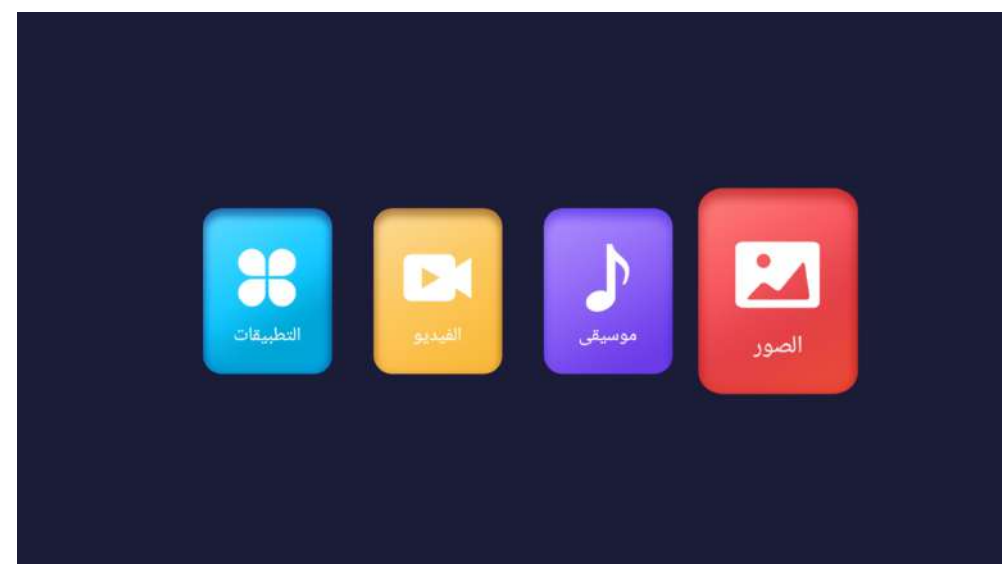



يمكنك مشاهدة معلومات مقطع الصوت الذي يتم تشغيله على يسار الشاشة

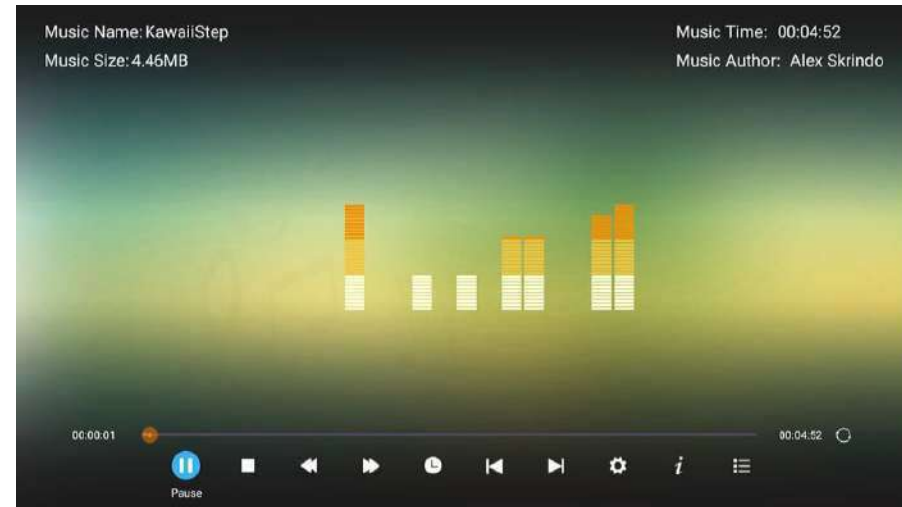

يمكنك معرفة معلومات الصورة المشغلة الحالية من خلال الضغط على زر INFO في جهاز التحكم ثم اضغط زر ▶ للتشغيل والإيقاف، يمكنك مشاهدة حالة التشغيل في يمين الشاشة اضغط زر ▶/◀ أو ▲/▼ لتدوير الصورة  
ملاحظة : القوائم الأخرى والوصف هو نفسه الموجود في قائمة الأفلام

■ الموسيقى

لاختيار الموسيقى من القائمة الرئيسية اضغط على الزر ▶/◀ ثم اضغط زر ENTER للدخول وللعودة إلى القائمة السابقة اضغط على الزر EXIT

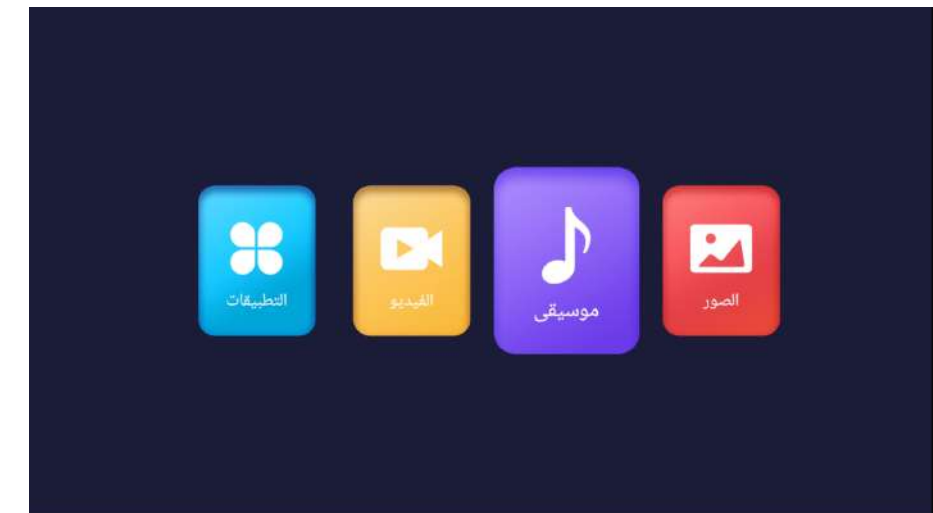



لتشغيل الفيديو اضغط الزر ENTER أو الزر ||▶

لإيقاف الفيديو اضغط الزر EXIT أو الزر ■

للعودة إلى الصفحة السابقة اضغط الزر ◀

يمكنك معرفة معلومات الفيديو المشغل في أي وقت من خلال الضغط على زر INFO في جهاز التحكم

■ التطبيقات

لاختيار التطبيقات من القائمة الرئيسية اضغط على الزر ▶/◀ ثم اضغط زر ENTER للدخول

وللعودة إلى القائمة السابقة اضغط على الزر EXIT

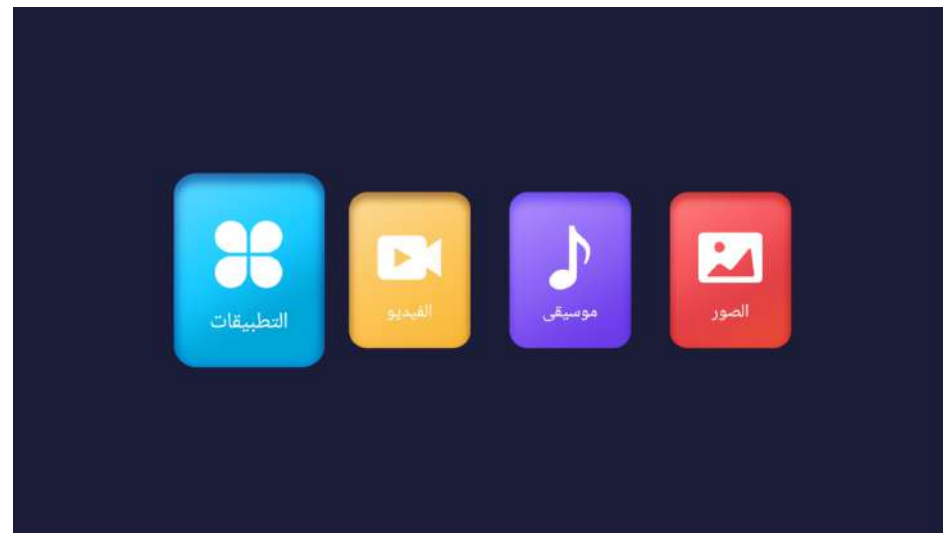

■ الفيديو

لاختيار الفيديو من القائمة الرئيسية اضغط على الزر ▶/◀ ثم اضغط زر ENTER للدخول

وللعودة إلى القائمة السابقة اضغط على الزر EXIT

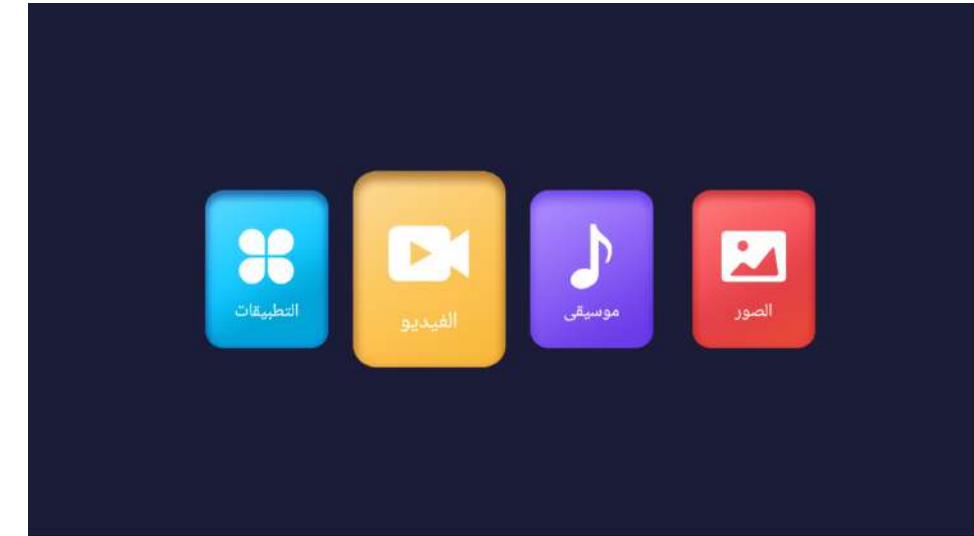

لاختيار المجلد الذي تريد رؤيته اضغط على الزر ▼/▲ واضغط زر ENTER للدخول إلى المجلد الفرعي



## 4- الإعدادات SETTING

لاختيار الإعدادات من قائمة الدخول اضغط على الزر ▲/▼ ثم اضغط زر ENTER أو زر ► للدخول



## ■ إعدادات الشبكة



لتحديد الشبكة التي يمكنك فتح شبكة لاسلكية WI-FI عليها اضغط على الزر ▲/▼ كما في الشكل التالي

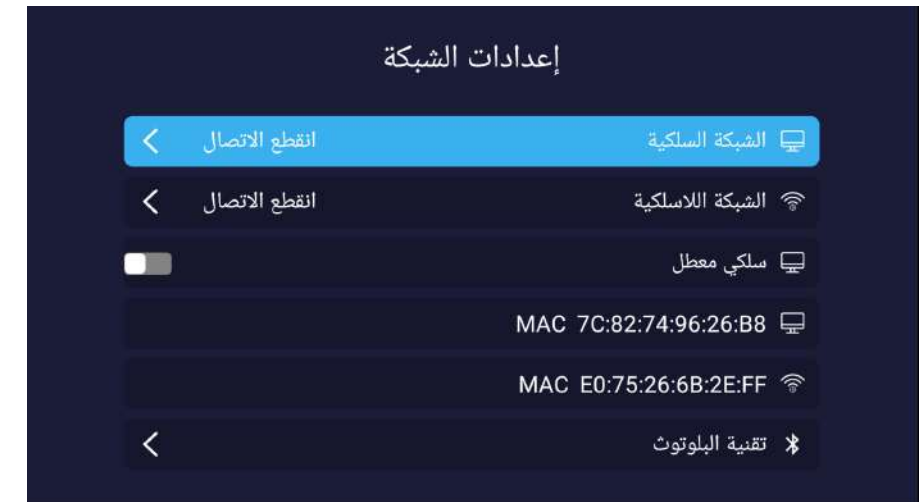

يمكنك استخدام خاصية البلوتوث لتوصيل الشاشة مع سماعات رأس بلوتوث/ ماوس بلوتوث/ كيبورد بلوتوث سبكرات بلوتوث

## ■ إعدادات الوقت



## ■ إعدادات عامة







لاختيار اللغة التي تريدها اضغط على الزر ▶/◀ كما في الشكل التالي



لاختيار الوقت التي تريد تغييره اضغط على الزر ▶/◀ كما في الشكل التالي



اضغط على الزر ▶/◀ لاختيار خيار الخلفيات التي يمكنك من معرفة الصور كما في الشكل التالي



اضغط على الزر ▶/◀ لاختيار خيار التطبيقات التي يمكنك من معرفة عدد التطبيقات التي قمت بتحميلها كما يمكنك إلغاء تحميل التطبيق من خلال هذه الميزة كما في الشكل التالي



لاختيار خيار إعادة التعيين الذي يمكنك من إعادة ضبط الجهاز اضغط على الزر ▶/◀ كما في الشكل التالي



لاختيار خيار حول الجهاز الذي يمكنك من معرفة معلومات عن الجهاز اضغط على الزر ▶/◀ كما في الشكل التالي

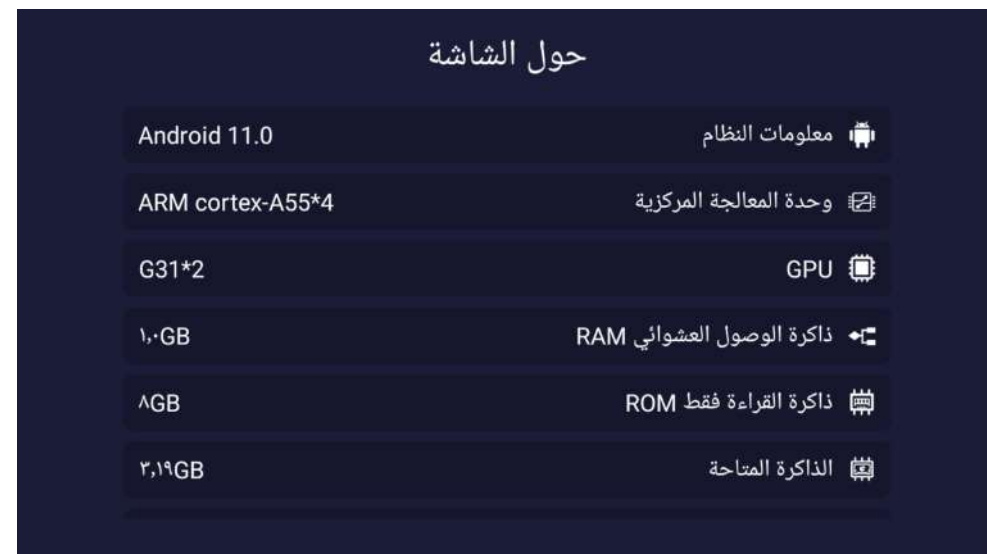

## كشف واصلاح الأعطال

أعراض العطل	الأسباب المحتملة	الحلول المقترحة
وجود ضبابية في الصورة مع وجود ضجيج	1. وجود رخاوة في وصلة جكة اللاقط الهوائي أو وجود أضرار في الكبل. 2. إعدادات القناة غير ملائمة. 3. نوع اللاقط الهوائي غير ملائم. 4. توجيه الهوائي غير مناسب. 5. الإشارة ضعيفة.	1. تفقد حالة الوصلة وتأكد أنها مضبوطة بشكل جيد. وتأكد من حالة الكبل وجودته. 2. راجع إعدادات القناة. 3. راجع نوع الهوائي. (UHF/VHF) 4. تأكد من موضع و توجيه الهوائي بشكل جيد. 5. استخدم مقوي للإشارة.
الصورة جيدة لكن يوجد ضجيج.	إعدادات الصوت غير مناسبة.	الدخول إلى قائمة التلفزيون، وإعادة ضبط نظام الصوت.
لا توجد صورة، لا يوجد صوت، المؤشر مطفاً.	وجود رخاوة في الوصلة الكهربائية. أو زر التشغيل الخلفي مطفاً.	تأكد من أن كبل التغذية موصول بشكل جيد إلى القابس الكهربائي وأن زر التشغيل الخلفي على وضع التشغيل.
الصورة تحوي على نقاط عشوائية أو خطوط متداخلة.	إشارة الصورة تتأثر ببعض أضواء النيون أو مجفف الشعر.	لا تستخدم مجفف الشعر بمكان قريب من الجهاز وقم بإعادة توجيه الهوائي للتقليل من التداخل.
يوجد خيالات في الصورة.	1. الإشارة التلفزيونية تنعكس بواسطة الجبال أو الأبنية العالية. 2. توجيه اللاقط الهوائي غير ملائم.	1. استخدم هوائي ذو موقع مرتفع أكثر وقدرة أعلى على التوليف. 2. قم بإعادة توجيه اللاقط الهوائي بشكل مناسب.
لا يوجد ألوان في الصورة.	1. الإشباع اللوني منخفض جداً. 2. إعدادات الألوان غير ملائمة.	1. ادخل إلى قائمة إعدادات الصورة لزيادة قيمة الإشباع اللوني. 2. ادخل إلى قائمة التوليف لتغيير نظام الألوان.
الجهاز لا يصدر أي صوت.	1. مستوى الصوت منخفض جداً. 2. الصوت ملغى. 3. نظام الصوت الفعال غير ملائم.	1. اضبط مستوى الصوت الملائم. 2. اضغط على زر (كتم الصوت) الموجود على جهاز التحكم لتفعيل الصوت من جديد. 3. الدخول إلى قائمة التوليف واختيار نظام الصوت الملائم.
في حالة الدخول (PC)، لا يوجد إظهار على الشاشة، لا توجد إشارة دخل، المؤشر الأحمر يومض.	كبل إشارة الدخول فيه رخاوة. أو فيه تلف.	تحقق من أن كبل الإشارة موصول بشكل جيد من الطرفين أو قم بتبديله إذا كان فيه مشكلة داخلية.
مسافة الاستجابة لجهاز التحكم عن بعد أصبحت قريبة. وعند تجاوزها لا يستجيب الجهاز لأوامر جهاز التحكم.	1. نافذة المستقبل لجهاز التحكم محجوبة. 2. جهد بطاريات جهاز التحكم منخفض.	1. قم بإزالة جميع العوائق من أمام مستقبل إشارة جهاز التحكم. 2. استبدل البطاريات بأخرى جديدة.
الصورة ضبابية في حلة الدخول (PC)	1. ضبط الصورة غير ملائم. 2. نمط الإظهار غير ملائم.	1. استخدم الضبط التلقائي للصورة. 2. استخدم نمط الإظهار المفضل.
صورة الدخول (PC) أكبر أو أصغر من حدود الشاشة.	1. ضبط إعدادات الصورة غير ملائم. 2. نمط الإظهار غير ملائم.	1. استخدم الضبط التلقائي للصورة. 2. الدخول إلى القائمة والانتقال إلى إعدادات تحديد القياسات وضبط المستويات الأفقية والعمودية للصورة. 3. استخدام نمط الإعدادات المفضل.
إشارة ضجيج عند الإطفاء.	ومضة كهربائية عند إطفاء الشاشة.	حالة طبيعية تحدث عند إطفاء الشاشة.
عدم إمكانية تشغيل الجهاز.	عوامل خارجية: كالبرق، أو تفريغ الكهرباء الساكنة، وغيرها من العوامل التي قد تتعارض مع عمل الجهاز.	إطفاء زر التغذية الكهربائية الخلفي. والانتظار لفترة دقيقة أو دقيقتان قبل التشغيل مجدداً.

## المواصفات الفنية

3280FSB11	موديل الجهاز
32"	قياس الشاشة
16/9	نسبة الطول للعرض
100-240 فولط متناوب 60/50 هرتز	وحدة التغذية الكهربائية
10 واط +10 واط	استطاعة سماعات الصوت
أبعاد الجهاز: 722 × 425 × 77 (مم)	بدون قاعدة
أبعاد الجهاز: 722 × 470 × 190 (مم) الوزن الصافي: 4.1 كغ	مع قاعدة
11.0.0	نسخة الأندرويد
1 GB	ذاكرة الوصول العشوائي RAM
8 GB	ذاكرة القراءة فقط ROM
بدون إطار	تصميم الشاشة
FULL HD	دقة الشاشة

درجة حرارة بيئة العمل: 0 ~ 40 درجة، الرطوبة: 20%-80% بغير تكثيف

### المواصفات الفنية للجهاز:

1. الأنظمة المدعومة: PAL SECAM, BG DK I
2. مدخل الهوائي: مدخل كبل محوري ذو مقاومة 75 أوم 1 DIN.
3. مدخل صوت وصورة AV
4. مدخل الدقة الفائقة HDMI x 3
5. مدخل الوسائط المتعددة USBx 2
6. مدخل شبكة 45 Rj

### أنماط العرض على المدخل HDMI:

الدقة	التردد الأفقي KHZ	التردد الرأسي HZ
480 p	31.468	59.94
576 p	31.25	50.00
720 p	45.00	60.00
1080 i	33.75	60.00

عندما تزيد الإشارة المستلمة بالشاشة عن المدى المسموح به سوف تظهر رسالة إنذار على الشاشة يمكن تأكيد نمط الإشارة المدخل من على الشاشة

Android  
11

/ SMART TV / FULL HD / BLUETOOTH

*TriView*  
Makes Your Dreames Come True



32" / 81cm

DLED

SMART TV

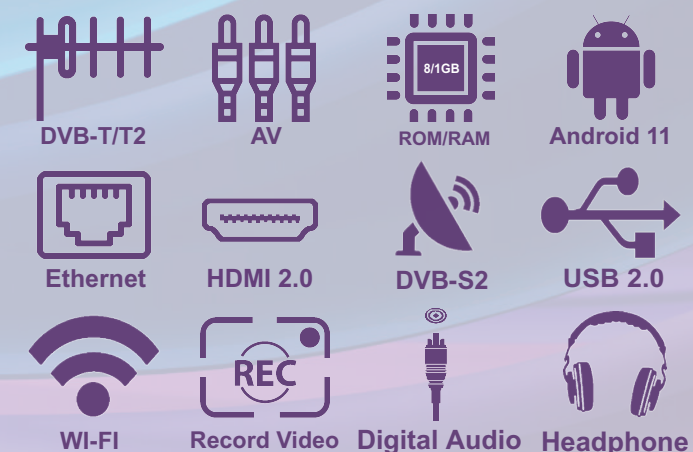

## Safety Warning and Notice

### Under Following Conditions

- Power failure or unstable voltage.
- Abnormal sound or smell from the device.
- AC power cord is damaged.
- TV set is damaged due to falling off, knock or impact.
- Any liquid or foreign matters enter into the TV set.

Turn off the TV set immediately, unplug the power cord from the power outlet, and contact authorized maintenance personnel.

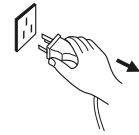

- If coal gas or other flammable gases leak, do not unplug the power cord of the TV set or other electric appliances; instead, close the valve of the gas immediately and open the doors and windows.

### Warning

- ⊘ Only use 100-240VAC, 60/50Hz power supply.
- This TV must be connected to a three pin socket outlet for safety.
- All cables can be connected or pull out only after power supply is turned off.
- Do not fix the TV set on instable position, or else it may cause falling off, damage, or even fire.
- Do not put the TV set in the environment:
  1. With direct sunshine, moisture, overheating, undercooling or heavy dust;
  2. With flammable or explosive substance;
  3. With flammable or corrosive gas;
  4. In bathroom, kitchen, etc.
- Do not use damaged or improper power socket, and ensure that the plug and socket are connected properly.
- Keep the power plug and socket free of dust and metal pieces.
- Do not damage the power cord:
  1. It is prohibited to refit the power cord;
  2. Do not put heavy object on the power cord;
  3. Keep the power cord away from heat source;
  4. Do not drag the power cord when unplugging.
- Do not connect too many appliances to one power strip, or else it may cause fire due to high power consumption.
- Do not let open flame approach the TV set, or else it may cause electric shock or fire.
- Do not penetrate any sharp object, metal or liquid into the signal connector or air vents, to avoid short circuit and product damage as well as electric shock.
- Motionless picture might cause permanent destruction to the display. Be sure not to display motionless picture on the LED TV for more than 2 hours, because it would cause picture remnants to appear, which is called "screen burns". To avoid such picture remnants, please decrease the "contrast" and "brightness" of the display when displaying motionless picture.
- While watching TV program in 4:3 size mode for a long time, there would be traces on the edge of the screen's left, right and center parts because of different transmission of the light on the screen. Similar impact on the screen will occur when playing DVD or connecting games control. Products destroyed by these reasons can't be guaranteed for maintenance.
- ⊘ Do not touch the plug with wet hands, or else it may cause electric shock.
- ⚡ Do not turn on the TV set in thunders torm weather; instead, unplug the power plug and antenna connector to avoid lightning strike.
- ⊘ Do not disassemble the TV set by yourself, or else it may cause electric shock or fire. Contact qualified personnel for maintenance.

## Contents

Features .....	1	About Device .....	10
Safety warning and notice .....	1	picture setup .....	11
Safety Precautions .....	3	sound setup .....	12
Packing list .....	4	channel setup.....	13
Mounting the TV set .....	4	settings .....	14
Inputs and Outputs .....	5	Time Setup.....	15
Panel Control Keys .....	5	Lock setup.....	16
Remote Control .....	6	troubleshooting .....	16
Basic Operations.....	7	technical specifications.....	17
Applications .....	8		

## Features

1. DLED panel with no glint and low radiation can ease eyes' fatigue and protect eyes.
2. High-quality DLED with DLED backlight panel is adopted with high brightness, high contrast, wide viewing angle, and super fast response time. Super fast response time can greatly eliminate the shadow of moving images.
3. TV/Monitor with two in one and multiple input ports can easily switch among the modes.
4. De-interlacing image disposal is adopted. Today's most advanced technique for movement compensation, can completely improve the saw tooth and vague edges of the athletic picture.
5. There are four smart sound modes and four smart image modes.
6. Dynamic contrast technology can obviously improve the definition and contrast of the picture
7. Tuner for frequency synthesis can support full auto search and manual search.
8. With perfect timing function, you can set time to turn off. It will be turned off in state of no signals, too.
9. It contains an internal receiver and therefore there are no additional connection wires, which makes the device look beautiful, whether it is installed on the wall or placed on the bases.
10. The internal receiver is characterized by high picture and sound quality
11. Support hi-definition FHD
12. All functions can be realized with remote control, which is really a convenient operation.
13. Power is designed to save energy.
14. Input ports include HDMI, USB, DVB-S2, DVB-T/T2, RJ45.
15. Supports USB interface. USB Support Full HD Streaming media.
16. Ultra-thin and super narrow design .

## Safety warning and notice

Thank you to choose the LED TV with LED backlight made by our TriView company, a valuable product with excellent quality and multiple functions. This machine will bring you more audiovisual enjoyment. Its design can insure user's safety. All machine are strictly tested before leaving factory. But incorrect use can lead to electric shock or fire. In order to ensure safety and extend its life, please read the manual and marking label carefully before using it and comply with the following safety instructions. Please keep the user manual for later use.

 **Warning** May result in casualties

 **Attention** May result in personal injury or property losses

 Indicate the behaviors that must be prohibited

 Indicate the operations that must be performed

## Mounting and Connecting

### Packing list

1. The TV set; 2. User Manual; 3. Remote control; 4. Power Cable

### Mounting the TV set

Insert the base into the support hole in the rear enclosure in the arrow direction shown in the picture, aligning the screw hole in the rear enclosure and the screw hole in the base, and then tighten the screw.

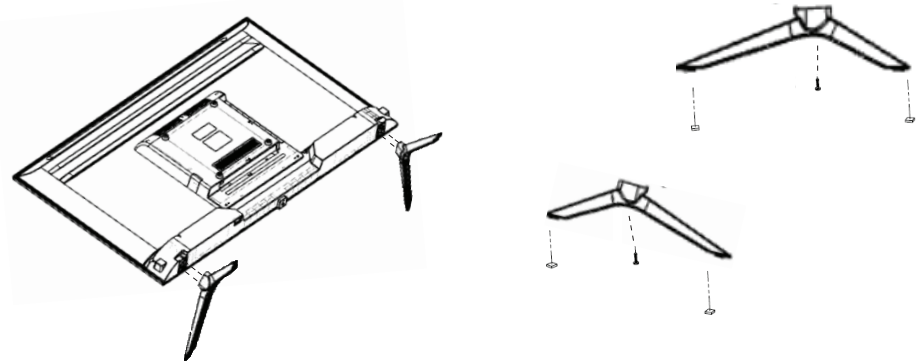

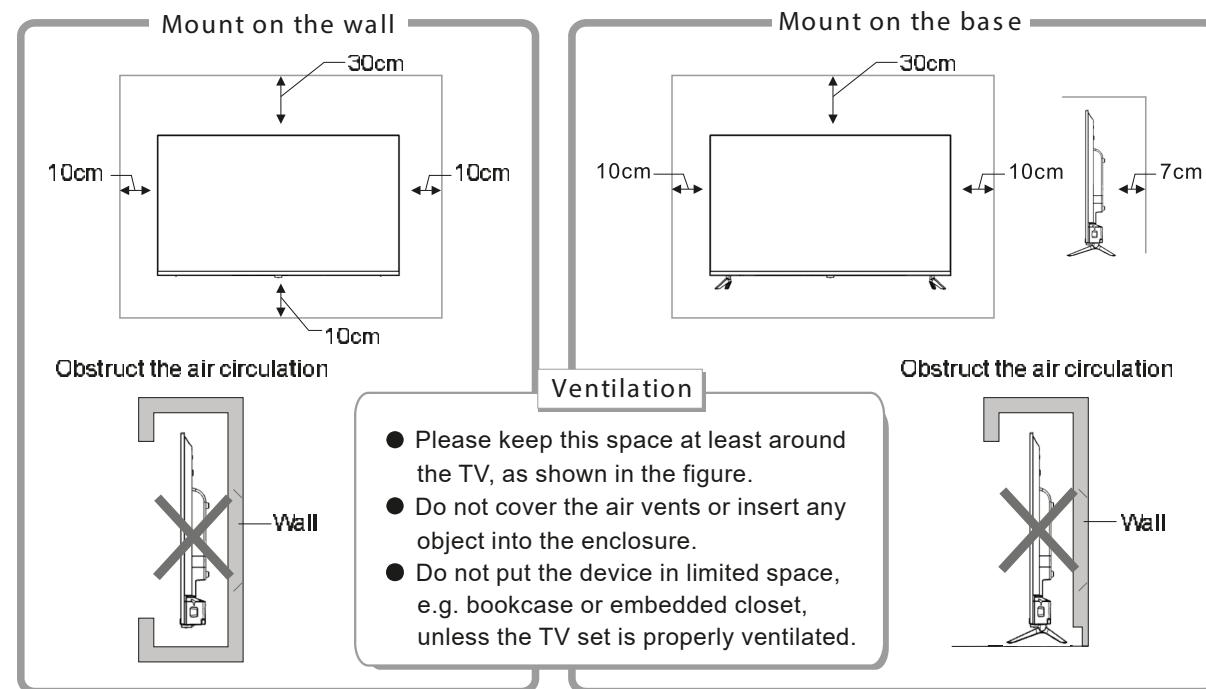

- The TV set should be mounted near the AC power socket for easy plugging and unplugging.
- For your safety, please select appropriate wall mount bracket or base.
- To avoid hurt, it is required to place the TV set on stable plane, or fix on firm wall.
- Ask qualified personnel to mount the TV set on the wall. Improper mounting may result in instable TV set.

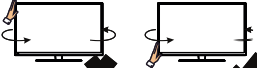

## Safety warning and notice

 Place the TV on a firm and flat surface. Ensure the TV is positioned close to the wall to avoid it falling when pushed. Do not use the TV set with others fixations than those provided or suggested by the manufacturer.

 When you turning the TV set, do not hold the top side of the TV set, you should hold the bottom side.

 When you lifting the TV set, do not use one hand to handle it, you should lift the TV set by two hands.

 Do not place any material on the TV set. Do not put the container filled with water on the TV set, to avoid electric shock or fire caused by water drop or splashing.

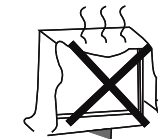

Do not block or cover the ventilation openings on the monitor. The slots on the case is designed to release heat so as to assure that all inside components will not reach an extra high temperature and can work normally for a long time. Please do not cover the holes while place it.

Power cord and cables must be properly routed and protected to prevent people from stepping on them and causing the TV set to fall.

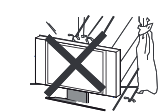

Keep the TV set dry and away from humidity.



Keep the TV set away from heat sources.

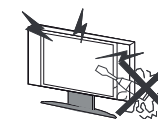

Unplug the TV set before cleaning it. Do not use solvents or liquids to clean the TV set. Only clean the TV set with a soft and dry cloth. In case of troubleshooting, does not use spare parts other than those suggested by the manufacturer. Using inadequate spare parts can lead to electric shocks short-circuits fire or other incidents.



Unplug the TV during lightning storms or when unused for long periods of time.

## Remote Control

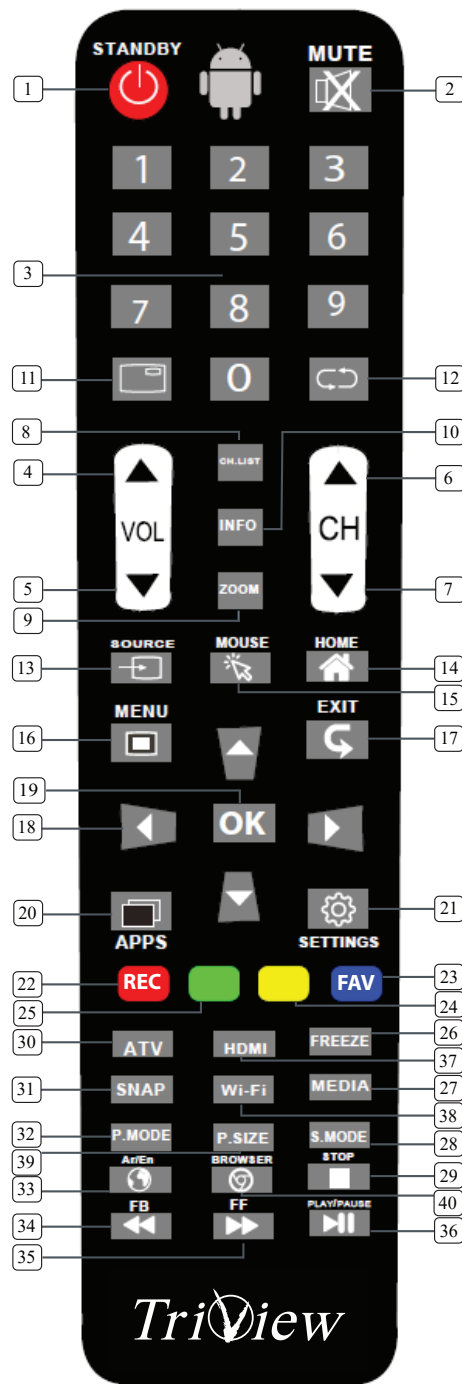

1. STANDBY : Standby turn on and off.
2. MUTE : Mute sound.
3. 0-9 : Continue to press the keys to select a channel.
4. VOL+ : Increase the volume.
5. VOL- : Decrease the volume.
6. CH+ : Select the channel forward.
7. CH- : Select the channel backward.
8. CH LIST: Channel list.
9. ZOOM : Select picture size.
10. INFO : Source information.
11. EPG : Programs guide.
12. RECALL : Return to previous channel.
13. SOURCE : Select the signal source.
14. HOME : Return to home screen.
15. MOUSE : Active/not active mouse mode.
16. MENU : Enter or exit menu.
17. EXIT : Exit menu or operation.
18. TRANSFER KEYS : The menu item selection.
19. OK : Confirm or enter.
20. APPS : Show background apps.
21. SETTING : Open setting.
22. RED : Access the red item or page + Start record.
23. BLUE : Access the blue item or page + add channel to fav list.
24. YEIIOW : Access the yellow item or page.
25. GREEN : Access the green item or page.
26. FREEZE : Freeze the Image.
27. MEDIA : Open media center.
28. S.MODE : Select the sound mode.
29. STOP : Stop playing.
30. ATV : Open ATV source.
31. SNAP : Screenshot.
32. P.MODE : Select the picture mode.
33. Ar/En : Change keyboard language
34. FB : Fast backward.
35. FF : Fast forward.
36. Play/Pause.
37. HDMI : Open HDMI source.
38. WI-FI : Operate/not operate wi-fi.
39. P.SIZE : Select the picture size.
40. BROWSER : Open chome apk.

## Mounting and Connecting

After connected, press "SOURCE" key, then menu of signal source will be displayed on the screen.  
Press the "▲/▼"key to select the input signal, and press "OK" key to confirm.  
The connecting mode is shown in the figure.

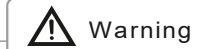

Warning

When connecting outdoor antenna to signal port of the TV set, please turn off the main power switch of the TV set first. Do not approach the outdoor antenna to high voltage mains power line to avoid electric shock. The wired network antenna connected to this TV set must be isolated from the protective grounding, or else it will cause fire or other hazards.

### Antenna connection

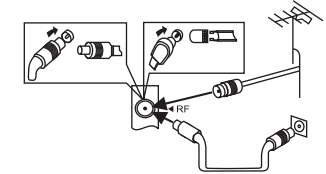

- |   |           |
|---|-----------|
| 1. AV                                     | 8. HDMI 1 |
| 2. Digital Video Broadcasting-Terristrial | 9. HDMI2  |
| 3. Digital Video Broadcasting-Satellite   | 10. HDMI3 |
| 4. Audio Out (Headphone)                  | 11. USB   |
| 5. YPbPr                                  | 12. USB   |
| 6. Network (Ethernet in)                  | 13. YPbPr |
| 7. Digital Audio Input(COAX)              |           |

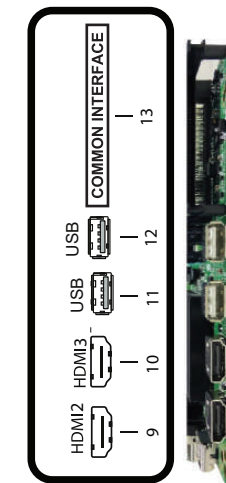
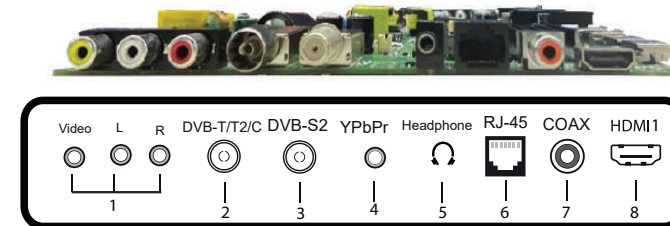

### PanelControlKeys



Shot down/ Restart/ Bluetooth

## TV OPERATION AND SYSTEM SETUP

- Press **MENU** button to display the MAIN OSD MENU;
- Press **▲/▼** button to select the MENU you want;
- Press **ENTER** button or **▶** button to enter the sub menu, and press **◀** button to return back to the previous menu.
- Press **▲/▼** button to select the option and then press **ENTER** button or **▶** button to enter the submenu, press **◀/▶** button to adjust the value or press **◀/▶** button to select in the sub menu;
- You can press **MENU** button to save and return back to the previous menu, and press **EXIT** button to exit the entire menu.

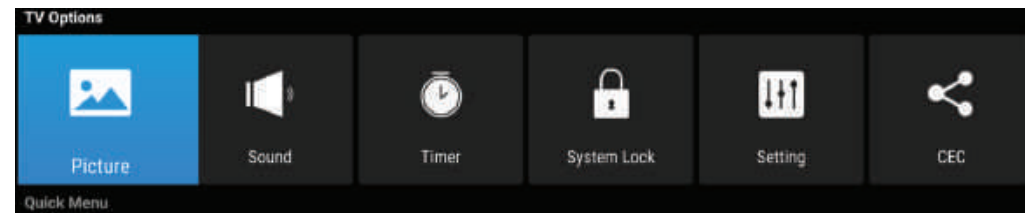

Press **INFO** button on the remote control to display program information.

1. Current program Number.
2. The NICAM mode of current program.
3. The sound system of current channel could be changed on **Analog Manual Search** Menu.



## Remote Control

### Installing battery

Remove the battery cover, and insert two AAA (1.5V) batteries; make sure that the polarity of the battery is consistent with the marks "+/-" in the battery slot.

### Precautions of remote control usage

- Point the remote control to the receiver window. The objects between remote control and the receiver window may disturb the normal operation.
- Keep the remote control away from strong vibration. In addition, do not set or put the remote control in direct sunshine, which may result in deformation of the remote control.
- The remote control may be invalid if the receiver window is in direct sunshine or strong light; in this case, please adjust the angle of the light or the device, or approach the remote control to the receiver window.
- The effective range of the remote control may be affected if the battery voltage is low; in this case, please replace with a new battery; if the remote control won't be used or battery voltage is too low, please take out the battery to avoid corrosion due to battery liquid leakage.
- Do not mix different types of batteries, or used and new batteries.
- Do not throw the batteries into fire, charge or break up, or charge, short circuit, disassemble, heat or burn the used batteries. Please follow the environmental protection regulations to disposal of the batteries.
- Remove batteries when the remote is not used for a long time.

## TV OPERATION AND SYSTEM SETUP

### SELECT INPUT SOURCE

Press **SOURCE** button to display the input source list;

Press **▲▼** button to select the input source you want to watch;

Press **ENTER** button to enter the input source;

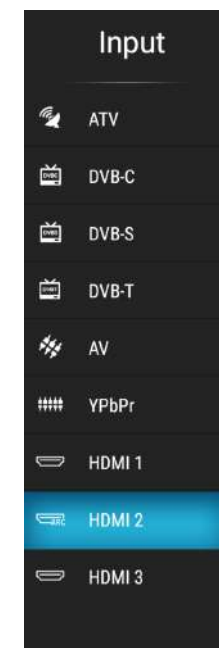



## TV OPERATION AND SYSTEM SETUP

**TIPS:** You can press **P-MODE** button on the remoter control again and again to change the picture mode directly.

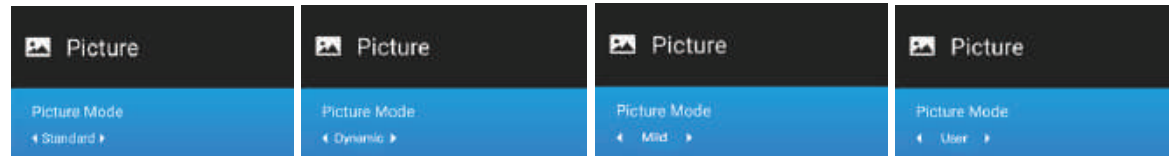

### 5.1.2 Aspect Ratio

Press **▲/▼** button to select Aspect Ratio, then press **ENTER** button to enter and press **◀/▶** button to adjust. Then press **MENU** button to return back the previous menu directly.

### 5.1.3 Colour Temperature

Press **◀/▶** button to select **Colour Temperature**, then press **ENTER** button to enter and **▲/▼** button to select Standard, Cool, Warm.

### 5.1.4 DNR

Press **◀/▶** button to select **DNR**, and then press **ENTER** button to enter and **◀/▶** button to select Off, Low, Middle, High.

## 5.2 SOUND Menu

The picture is for a reference only; the actual item is the standard.

Press **MENU** button to display the main menu.

Press **▲/▼** button to select **Sound** in the main menu, and then press **ENTER** button or **▶** button to enter.

1. Press **▲/▼** button to select the option that you want to adjust in the Sound menu, then press **ENTER** button to enter.
2. press **◀/▶** button to adjust or press **▲/▼** to select, and press **ENTER** button to select submenu.
3. After finishing your adjustment, Press **MENU** button to save and return back to the previous menu, or press **EXIT** button to exit the entire menu.

## TV OPERATION AND SYSTEM SETUP

### 5.1 Picture Menu

The picture is for a reference only; the actual item is the standard.

Press **TV MENU** button to display the main menu.

Press **▲/▼** button to select **Picture** in the main menu, and then press **ENTER** button to enter.

1. Press **▲/▼** button to select the option that you want to adjust in the Picture menu, and then press **ENTER** button or **▶** button to enter.
2. Press **◀/▶** button to adjust or press **▲/▼** button to select. And press **ENTER** button to select the sub menu.
3. After finishing your adjustment, press **MENU** button to save and return back to the previous menu, and press **EXIT** button to exit the entire menu.

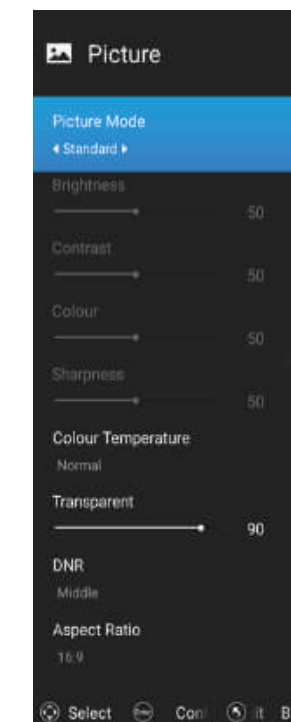

#### 5.1.1 Picture Mode

Press **▲/▼** button to select Picture Mode, then press **ENTER** button to enter and press **◀/▶** button to select. (Available Picture Mode: User , Standard, Dynamic, Mild )

You only can change the value of brightness, contrast, sharpness, color, when the picture is in User mode.

## TV OPERATION AND SYSTEM SETUP

◀/▶ button to select.

(Available SPDIF mode: RAW, PCM, OFF)

Then press **ENTER** button or ▶ button to enter and press ◀/▶ button to adjust, then press **MENU** button to return back the previous menu directly.

### 5.3 Timer Menu

#### 5.3.1 OSD Timer

#### 5.3.2 Sleep Timer

#### 5.3.3 Auto Power Down

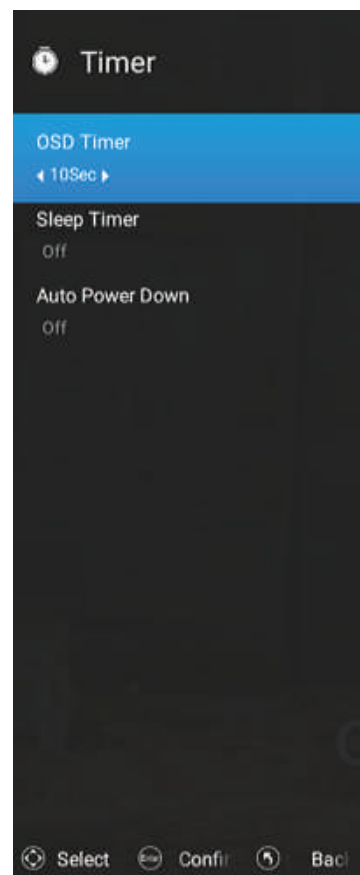

### 5.4 System lock

#### 5.4.1 System Lock

#### 5.4.2 Source lock

#### 5.4.3 Channel lock

#### 5.4.4 Program Restrictions

## TV OPERATION AND SYSTEM SETUP

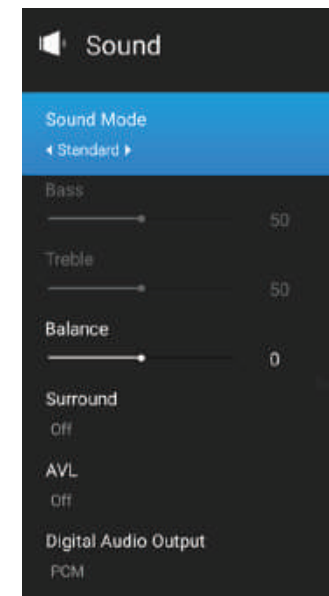

#### 5.2.1 Sound mode

Press ▲/▼ button to select **Sound mode** and then press **ENTER** button to enter. And then press ◀/▶ button to select. (Available Sound mode: User, Standard, Music, cinema). You can change the value of bass and treble, Balance and EQ, when the sound is in User mode.

**TIPS:** You can press **S-MODE** button on the remote control to change the Sound Mode directly.

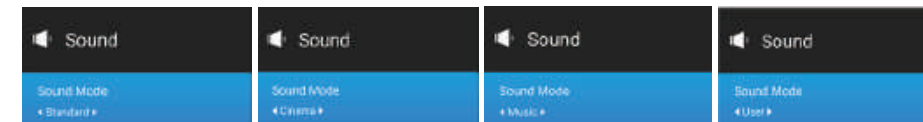

#### 5.2.2 Balance

Press ▲/▼ button to select Balance, then press **ENTER** button to enter and press ◀/▶ button to adjust. Then press **MENU** button to return back the previous menu directly.

#### 5.2.3 Surround

Press ▲/▼ button to select surround, then press **ENTER** button to enter and press ◀/▶ button to adjust. Then press **MENU** button to return back the previous menu directly.

#### 5.2.4 AVL

Press ▲/▼ button to select **AVL**, then press **ENTER** button to enter and press ◀/▶ button to adjust. It can only be adjusted under user mode Then press **MENU** button to return back the previous menu directly.

#### 5.2.5 Digital Audio output

Press ▲/▼ button to select **SPDIF Output**, then press **ENTER** button to enter and press

## TV OPERATION AND SYSTEM SETUP

### 5.5.1 Menu Language

Press ▲/▼ button to select **Menu Language**, and then press ◀/▶ to select On or Off.

### 5.5.2 Location

Press ▲/▼ button to select **Location**, and then press ◀/▶ to select.

### 5.5.3 Power Default Source

Press ▲/▼ button to select **Power Default Source**, and then press ◀/▶ to select On or Off.

### 5.5.4 Reset TV

Press ▲/▼ button to select **Reset TV**, and then press **ENTER** button to enter

## 5.6 CEC

### 5.6.1 HDMI CEC Setup

### 5.6.2 Device Auto Power Off

### 5.6.3 TV Auto power on

### 5.6.4 CEC device list

### 5.6.5 Amplifier Support ARC

### 5.6.6 Speaker Preference

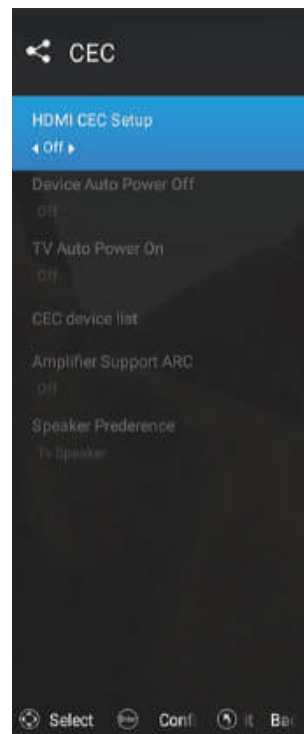

## TV OPERATION AND SYSTEM SETUP

### 5.4.5 Change PIN

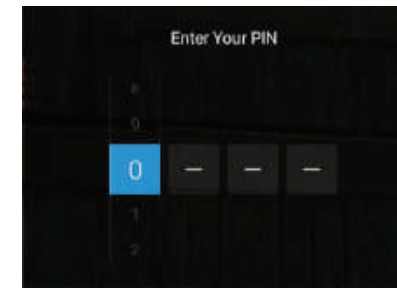

## 5.5 Setting Menu

The picture is for a reference only; the actual item is the standard.

Press **MENU** button to display the main menu.

Press ▲/▼ button to select **SETTING** in the main menu, and then press **ENTER** button to enter.

1. Press ▲/▼ button to select the option that you want to adjust in the **SETTING** menu, and then press **ENTER** button to enter.
2. Press ◀/▶ button to select and press **ENTER** button to select the sub menu.
3. After finishing your adjustment, press **MENU** button to save and return back to the previous menu, or press **EXIT** button to exit the entire menu.

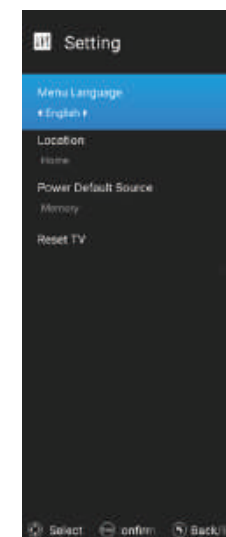
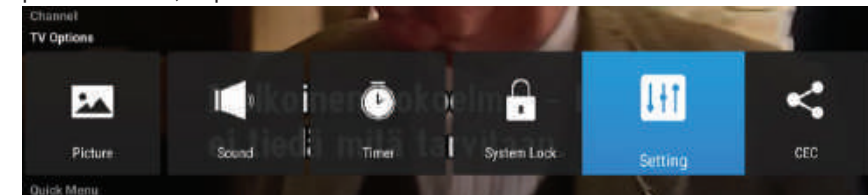

## TV OPERATION AND SYSTEM SETUP

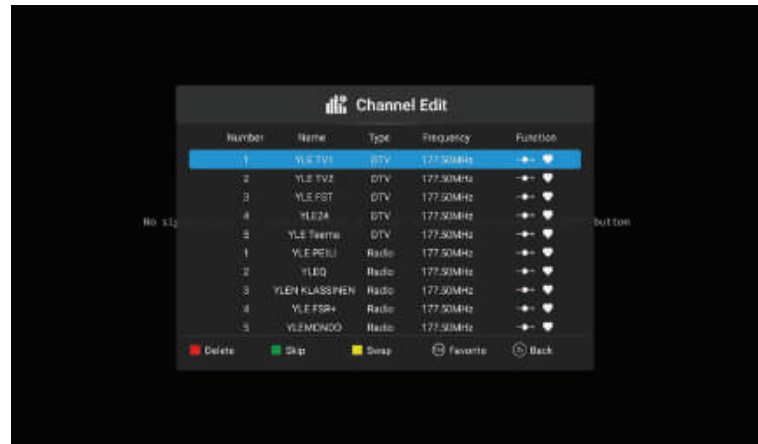

### 5.7.3 Country or Region(Germany)

Press ▲/▼ button to select **Country and Region**, and then press **ENTER** button to play the channel selected. The menu will appear as follows:

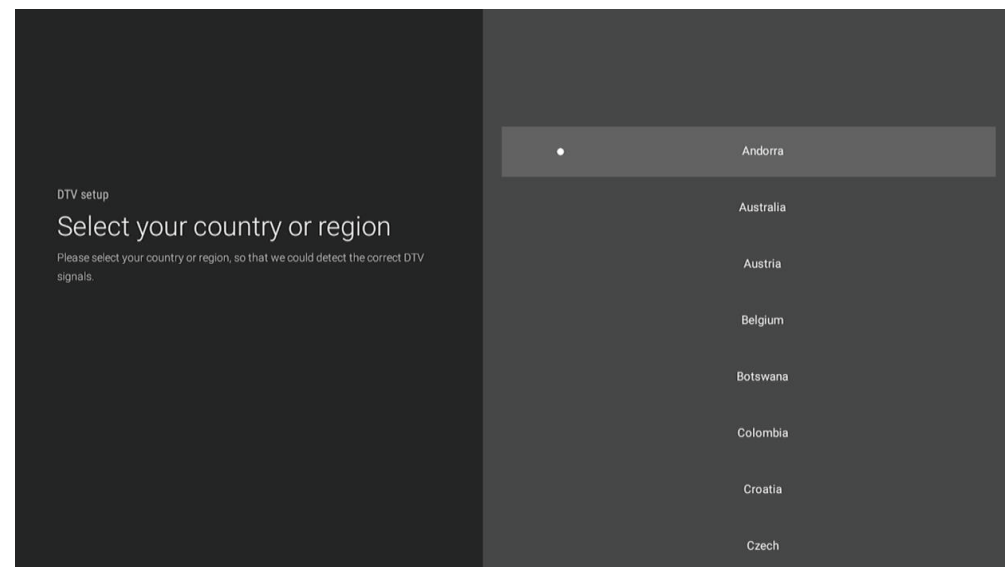

### 5.7.4 Auto Tuning

Press ▲/▼ button to select **Auto Search**, and then press **ENTER** button to play the channel selected. The menu will appear as follows:

## TV OPERATION AND SYSTEM SETUP

### 5.7 Channel Menu

The picture is for a reference only; the actual item is the standard.

Press **MENU** button to display the main menu.

Press ▲/▼ button to select **Setup** in the main menu, then press **ENTER** to enter.

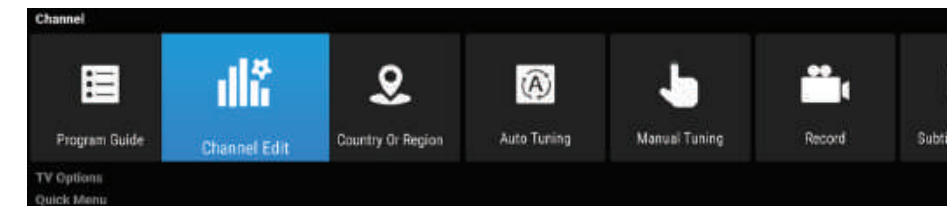

1. Press ▲/▼ button to select the option that you want to adjust in the **Setup** menu, then press **ENTER** or ► button to enter.
2. Press ◀/▶ button to adjust or press ▲/▼ button to select.
3. After finishing your adjustment, press **MENU** button to save and return back to the previous menu and press **EXIT** button to exit the entire menu.

### 5.7.1 Program Guide

1. In the DTV source, you can start channel information function by pressing **Program Guide** button on the remote control.. The prompt window will appear as follows:

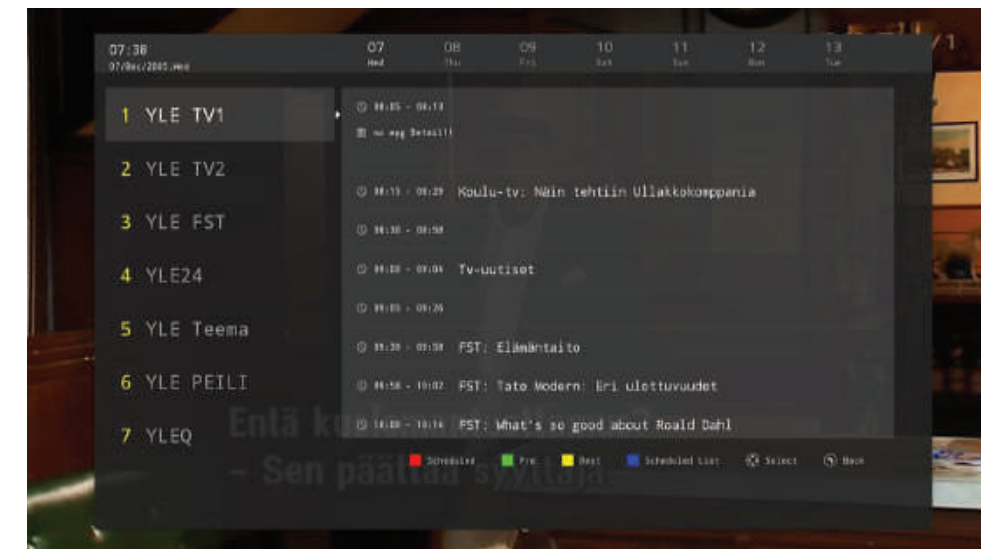

### 5.7.2 channel Edit

Press ▲/▼ button to select **channel Edit**, and then press **ENTER** button to play the channel selected. The menu will appear as follows:

Select to open the auto searching page, and press Enter button to start the scan.

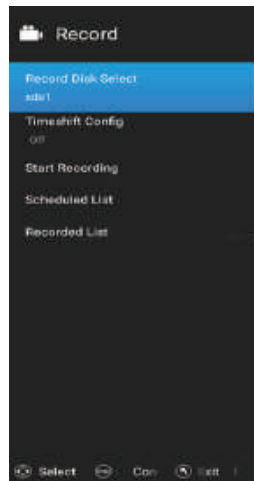

### 5.7.7 Subtitle Language

Press ▲/▼ button to select **Subtitle Language**, and then press **ENTER** button to play the channel selected. The menu will appear as follows:

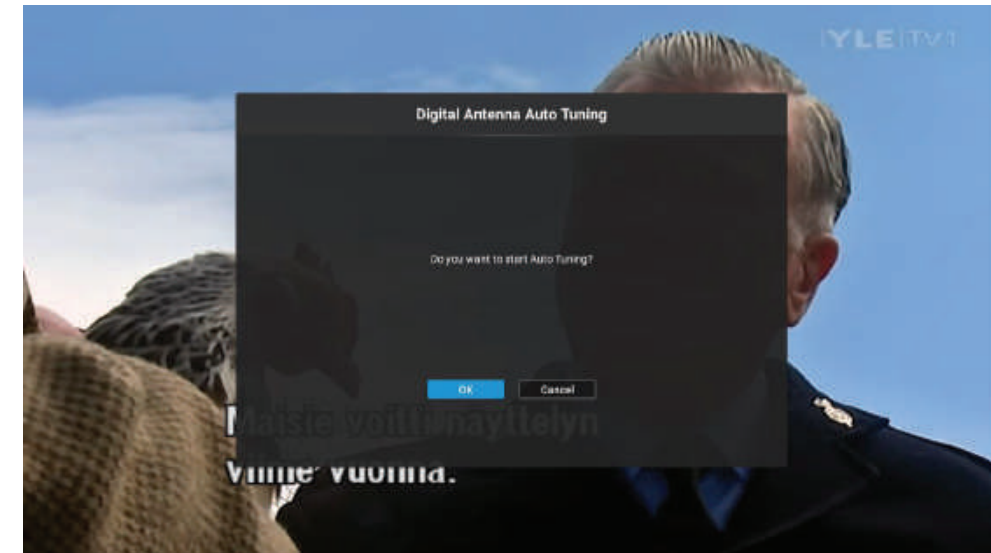
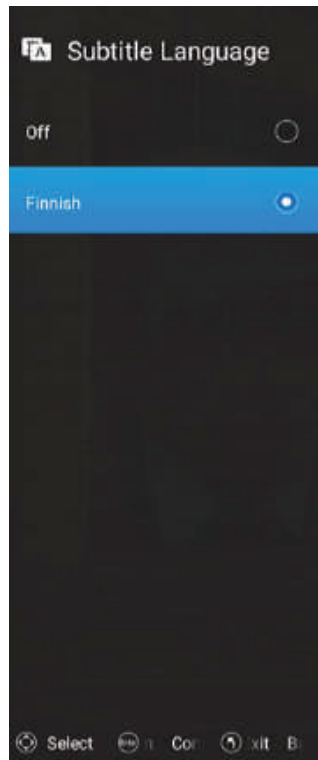

### 5.7.5 Manual Tuning

Press ▲/▼ button to select **Manual Tuning**, and then press **ENTER** button to play the channel selected. The menu will appear as follows:

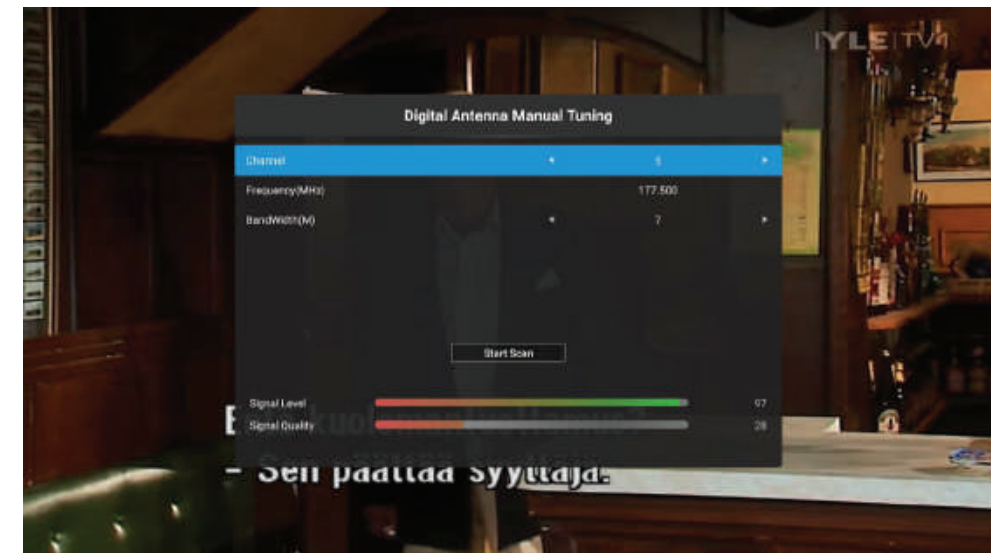

### 5.7.6 Record menu

Press ▲/▼ button to select **Record menu**, and then press **ENTER** button to play the channel selected. The menu will appear as follows:

## TV OPERATION AND SYSTEM SETUP

### 5.7.9 DTV Setting

Press ▲/▼ button to select **DTV Setting**, and then press **ENTER** button to play the channel selected. The menu will appear as follows:

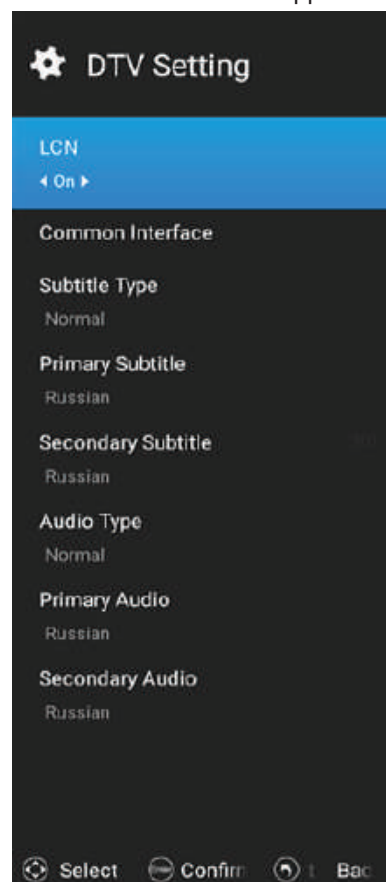

### 5.8 Quick Menu

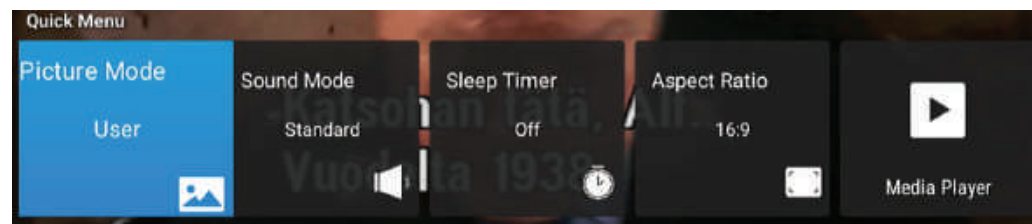

## TV OPERATION AND SYSTEM SETUP

### 5.7.8 Multi Audio

Press ▲/▼ button to select **Multi Audio**, and then press **ENTER** button to play the channel selected. The menu will appear as follows:

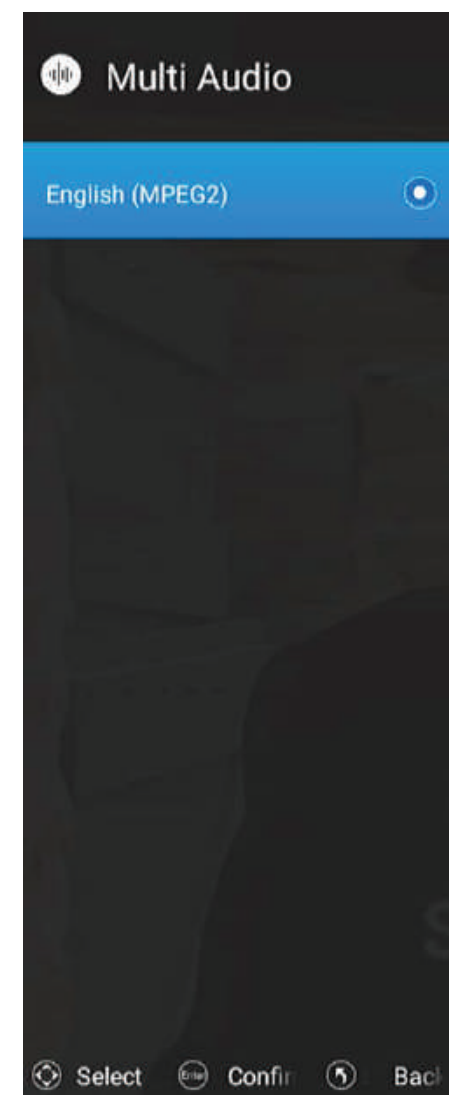

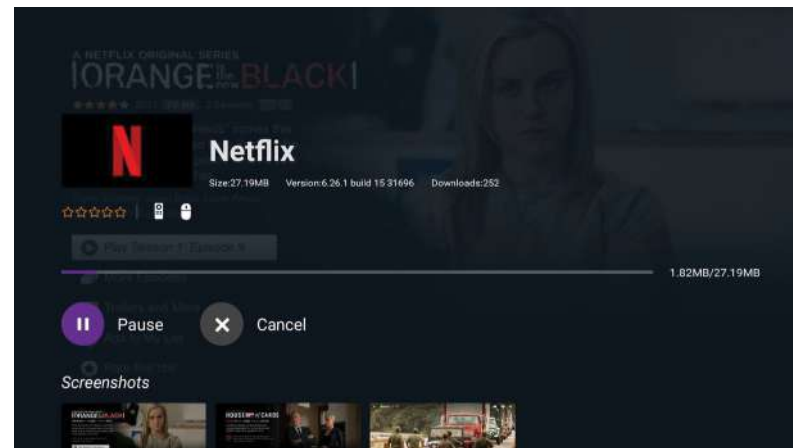

you can also select Browser to search the internet, As the figure shows.

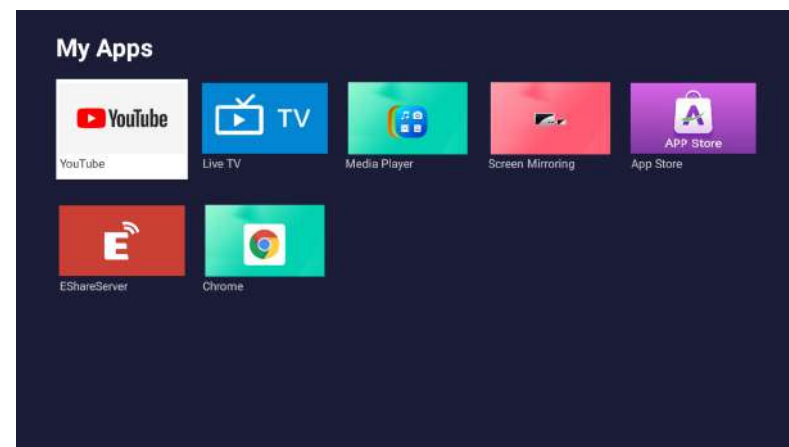

### 6.1 Apps

The picture is for a reference only; the actual item is the standard.

Press ▲/▼ button to select **APPS** in the **Source Menu**, and then press **ENTER** or **▶** to enter.

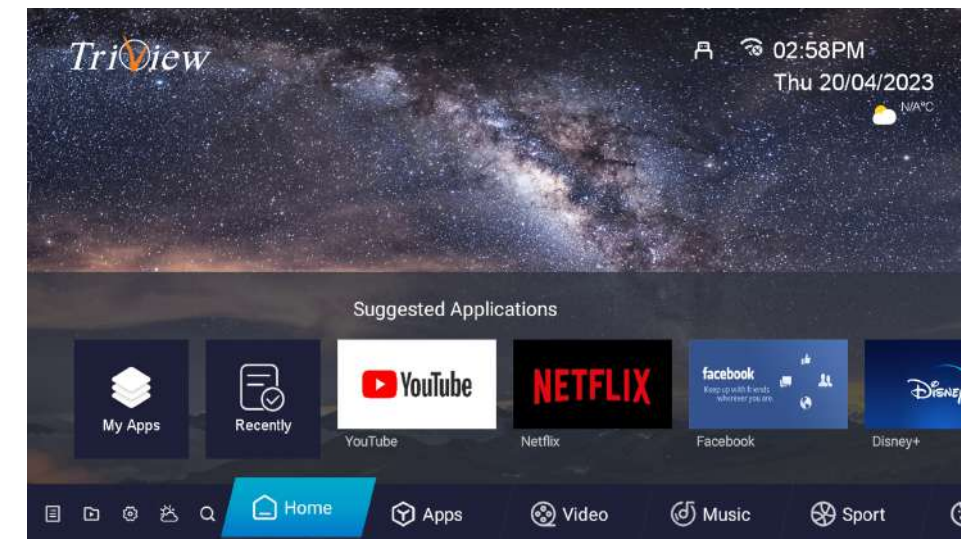

you can button to select Tv Store to download apps what you want, As the figure shows.

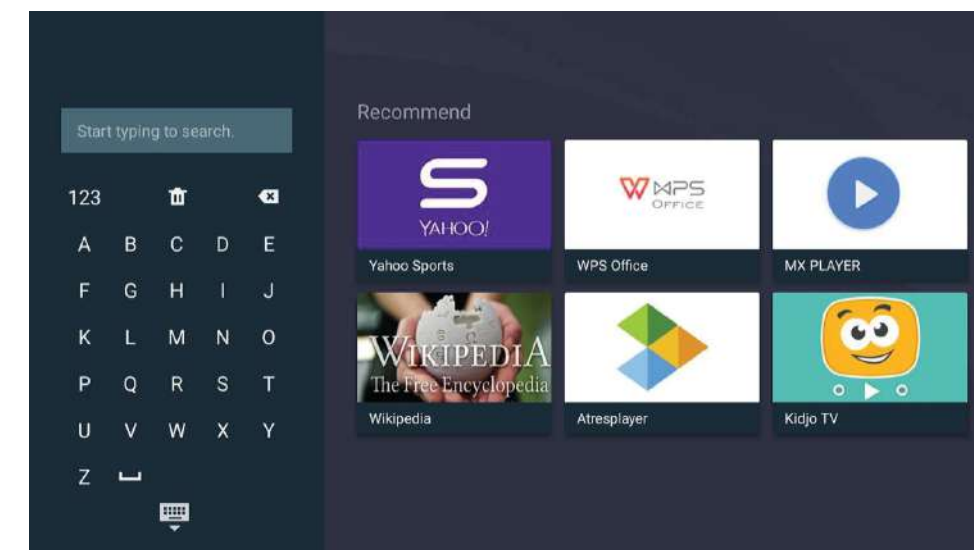

### 6.3.1 Photo

The picture is for a reference only; the actual item is the standard.  
Press **◀/▶** button to select **Music** in the main menu, and then press **ENTER** button to enter.  
Press **EXIT** button to return back to the previous menu.

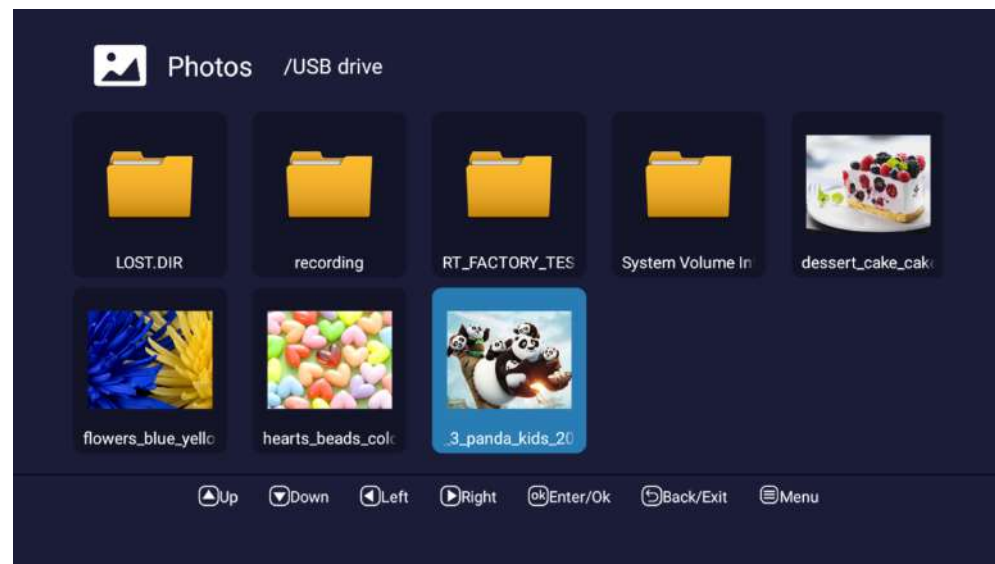
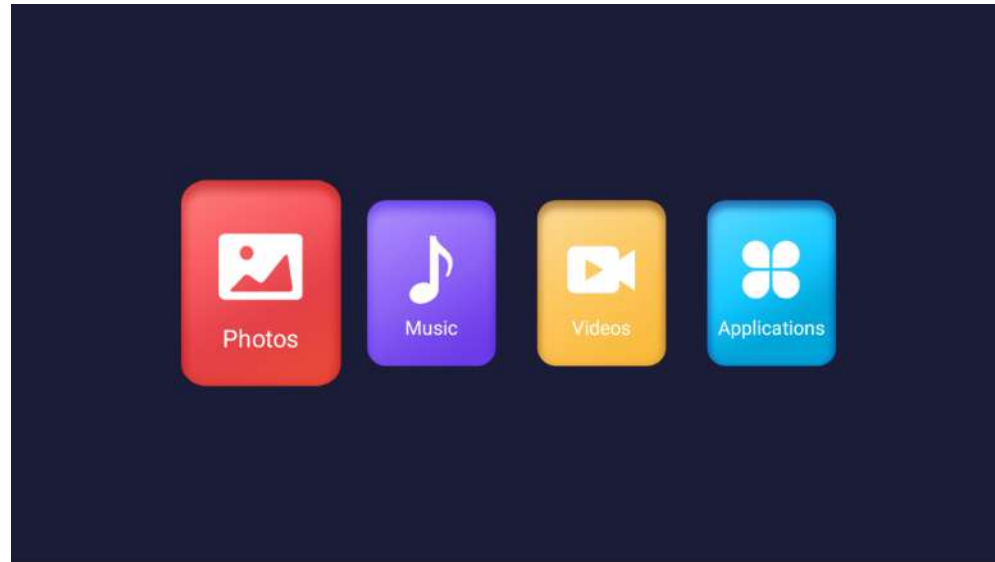

### 6.2 TV

The picture is for a reference only; the actual item is the standard.  
Press **▲/▼** button to select **TV** in the **Source Menu**, and then press **ENTER** or **▶** to enter.

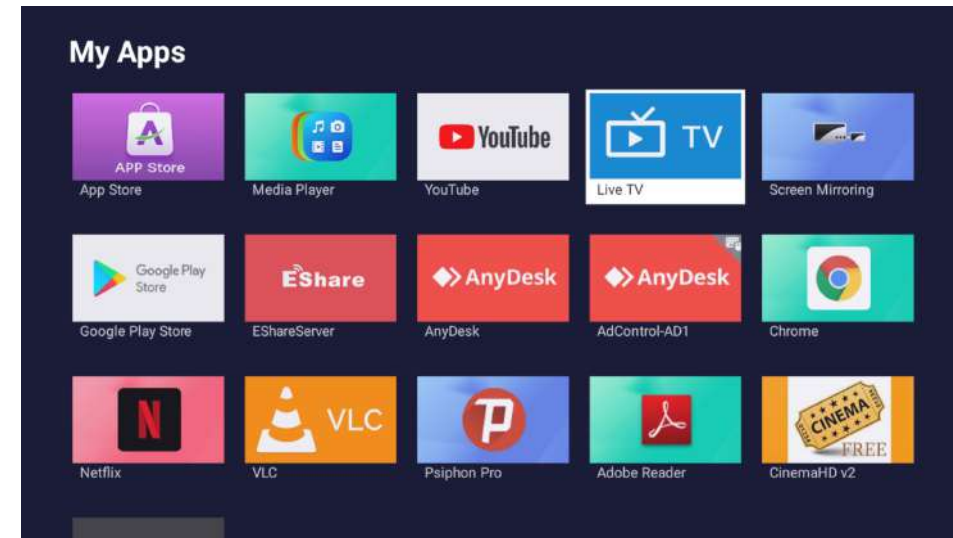

### 6.3 MEDIA OPERATION

The picture is for a reference only; the actual item is the standard.  
Note: Before operation **MEDIA** menu, Plug in USB device or memory card, then press **SOURCE** button to set the Source to Media.  
Press **▲/▼** button to select **MEDIA** in the **Source Menu**, and then press **ENTER** or **▶** to enter. You can also enter the Media by pressing **MEDIA** button on the remote control.

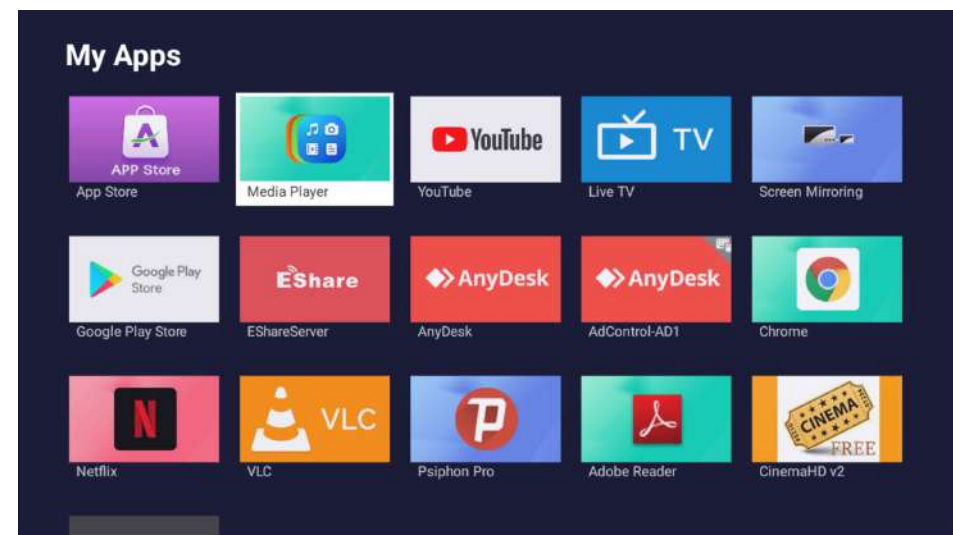



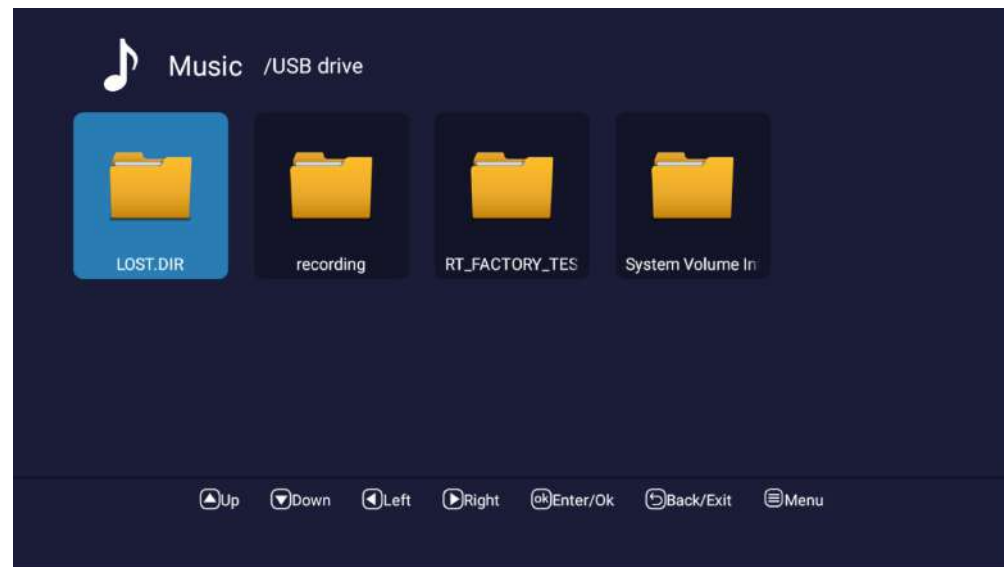

You can see the information of the current playing sonny at the left of the menu.

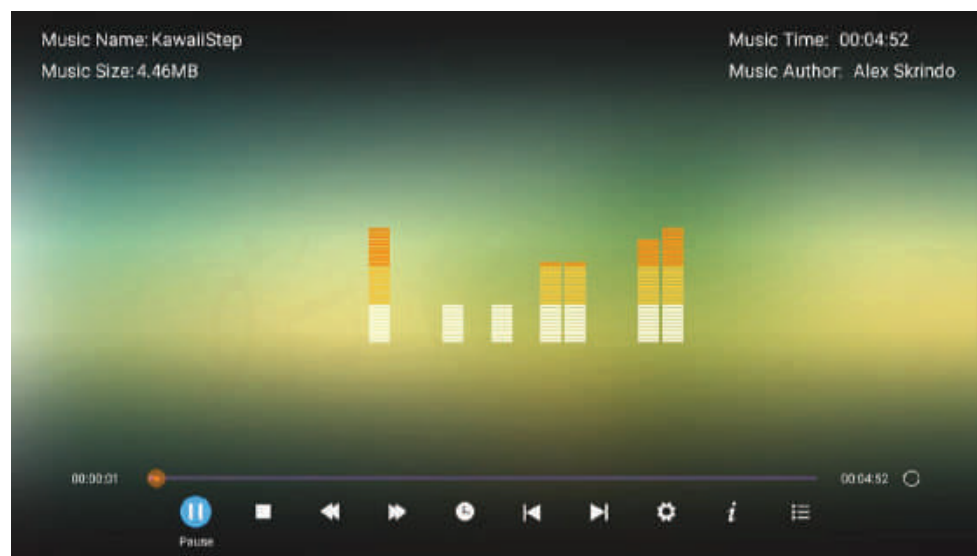

You can see the information of the current playing photo after press **INFO** button, then press **▶||** button to play or pause, you can see the playing state in the right.

Then press **◀/▶** or **▲/▼** button to rotate the picture.

**Notes:** Other menu and description are the same as that for Movie menu.

### 6.3.2 Music

The picture is for a reference only; the actual item is the standard.

Press **◀/▶** button to select **Music** in the main menu, and then press **ENTE** button to enter.

Press **EXIT** button to return back to the previous menu.

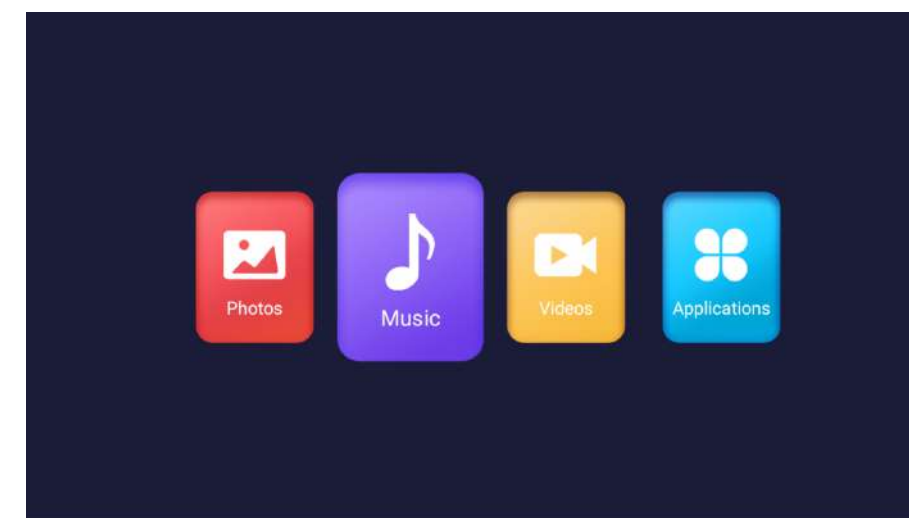

## Home

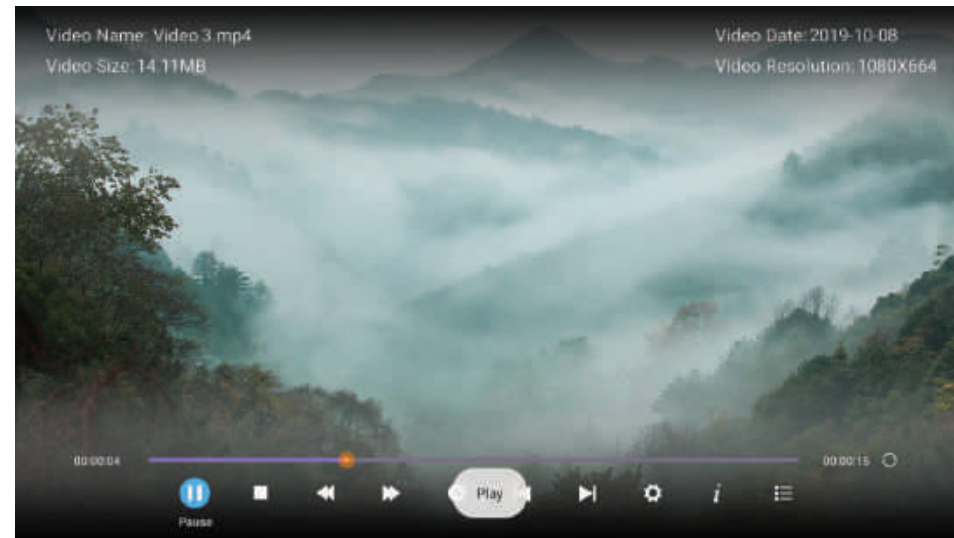

Press ENTER button or ►|| button to play,  
Press ■ button or EXIT button to stop playing.  
Press the ◀ button to return back to previous page.  
You can see the information of the current playing media at the first few second or after press **INFO** button.

### 6.3.4 Applications

The picture is for a reference only; the actual item is the standard.  
Press ◀/▶ button to select **Video** in the main menu, then press **ENTER** button to enter.  
Press **EXIT** button to return back to the previous menu.

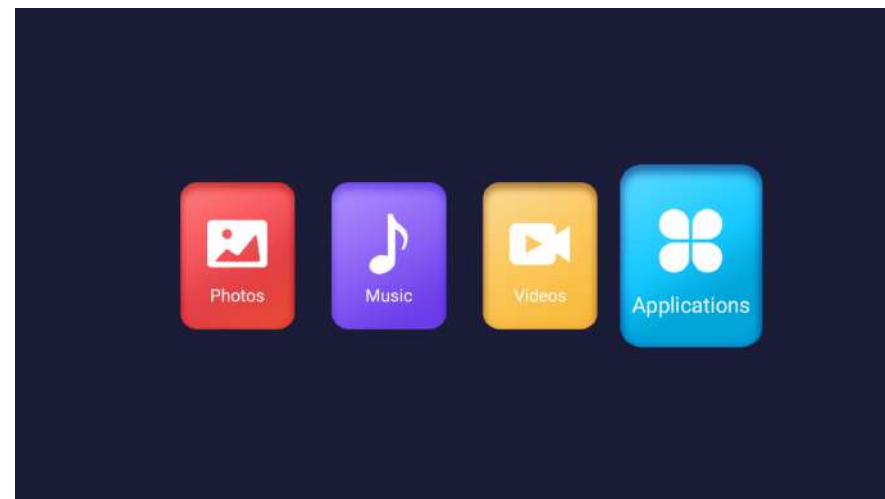

## Home

### 6.3.3 Video

The picture is for a reference only; the actual item is the standard.  
Press ◀/▶ button to select **Video** in the main menu, then press **ENTER** button to enter.  
Press **EXIT** button to return back to the previous menu.

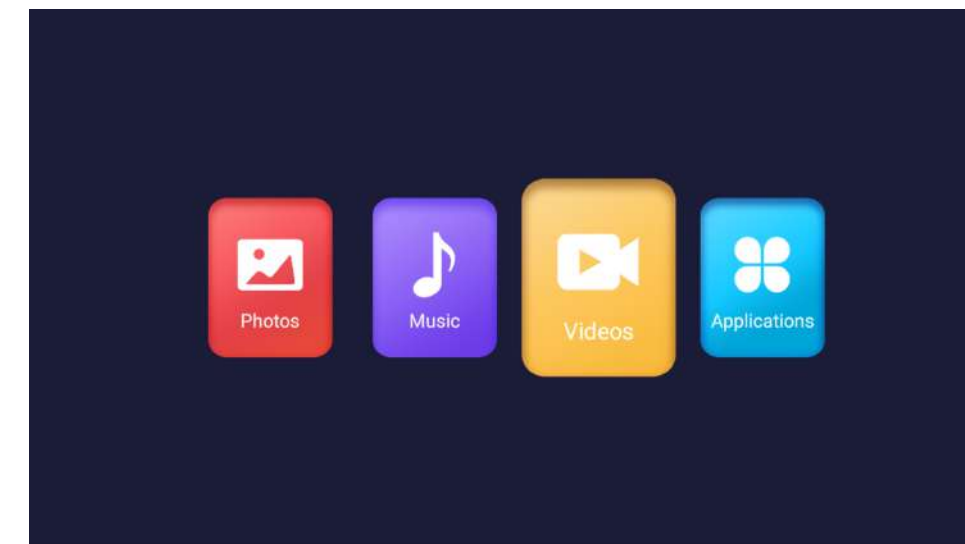

Press ▲/▼ button to select the folder that you want to view.  
Press **ENTER** button to select the sub folder.

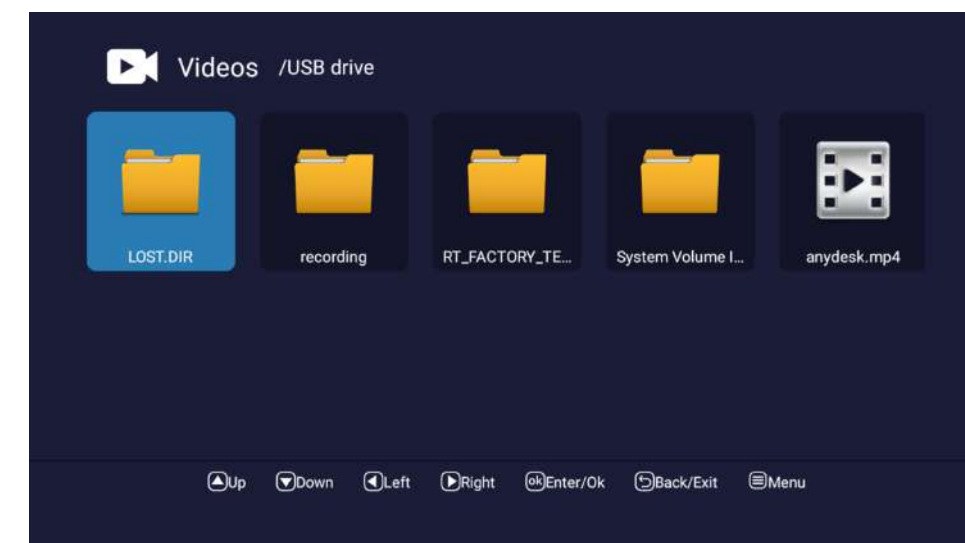

6.4.2 Time Setting

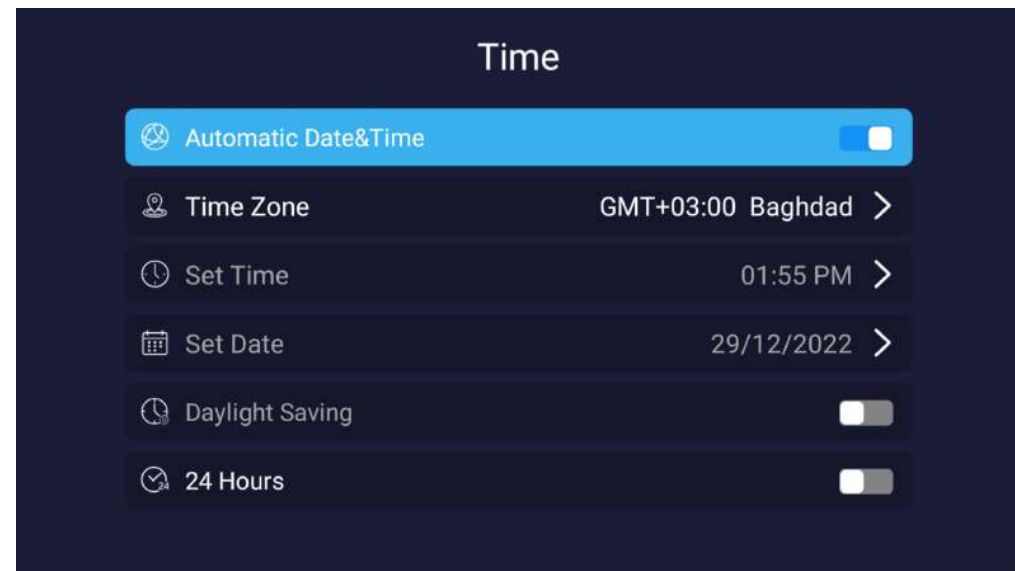

6.4.3 Common

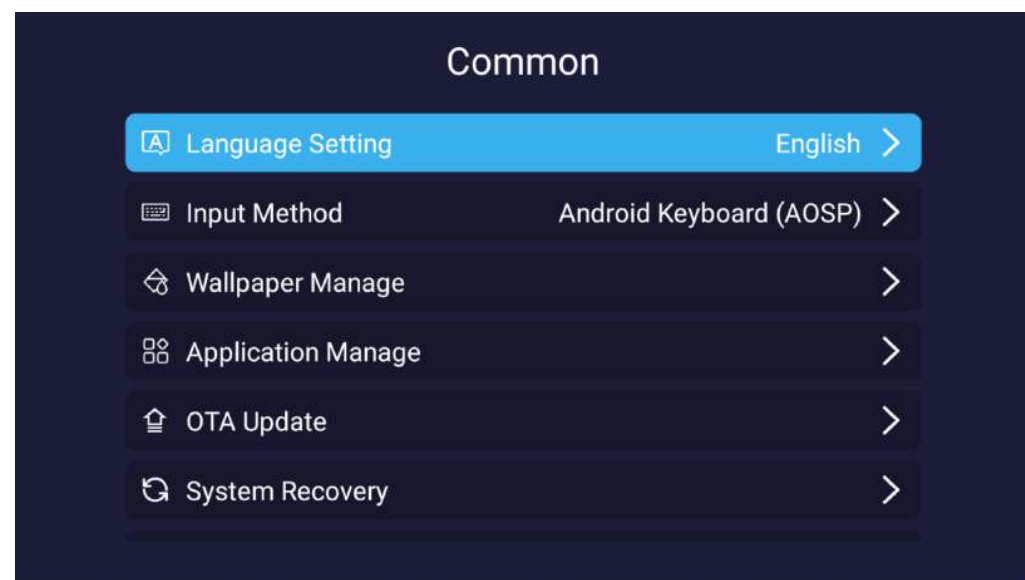

6.4 Setting

The picture is for a reference only; the actual item is the standard.

Press ▲/▼ button to select **Setting** in the **Source Menu**, and then press **ENTER** or ► to enter.

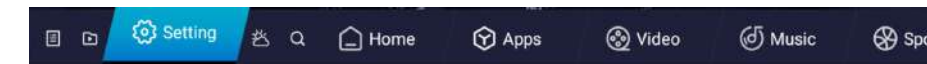

6.4.1 Network Setting

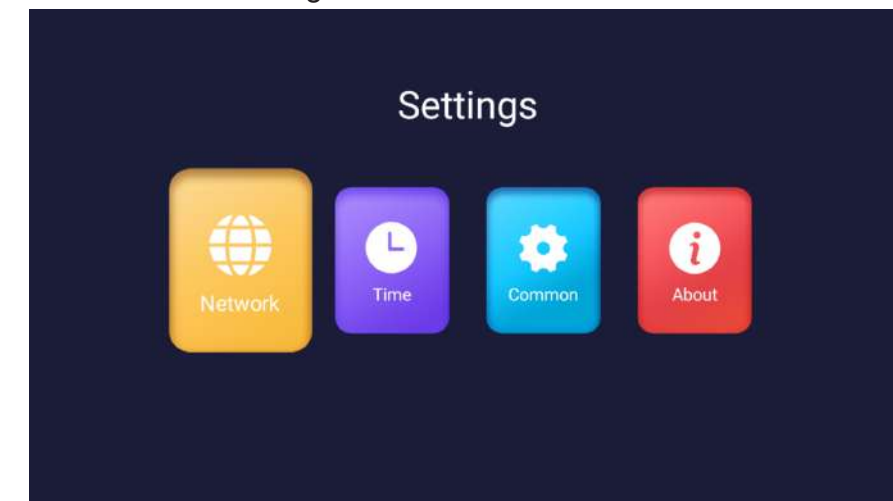

Press ▲/▼ button to select the Network that you can open the Wi-Fi. As the figure shows.

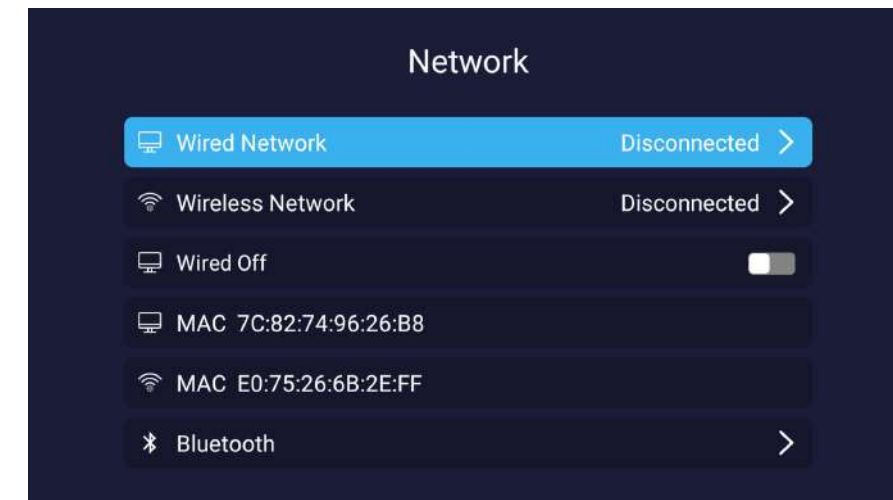

You can use bluetooth function to connect TV with bluetooth mouse & bluetooth keyboard & bluetooth speaker & bluetooth Headphone

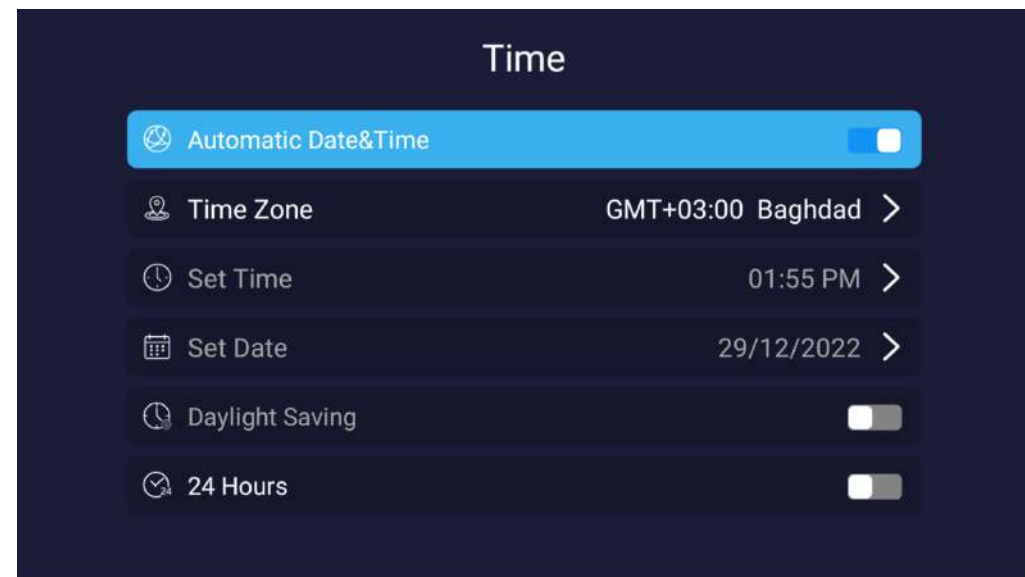

Press ◀/▶ button to select wallpapers that you can know these pictures. As the figure shows.

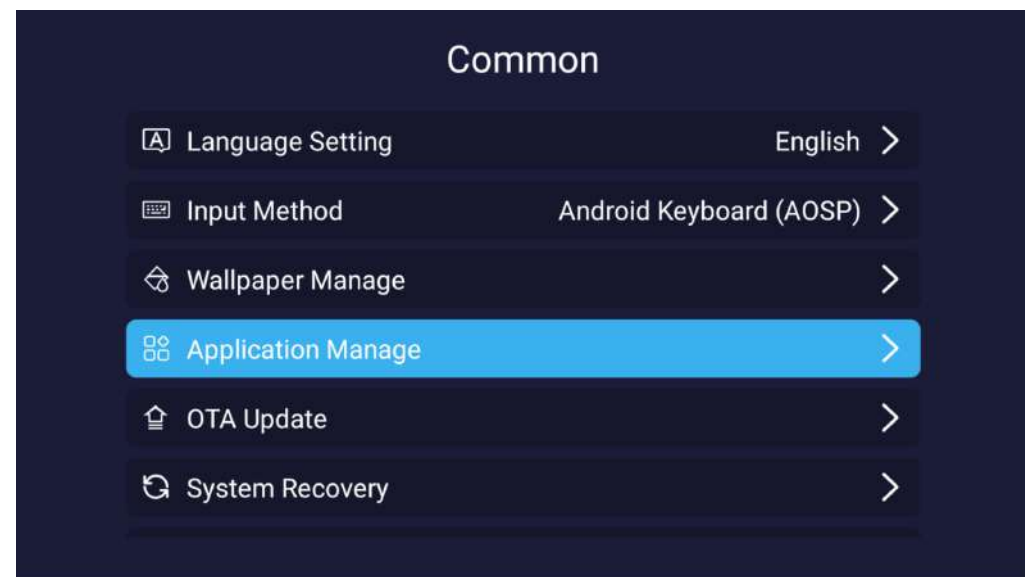

Press ◀/▶ button to select application that you can know how many apps you have downloaded and this feature you also can unload the app. As the figure shows.

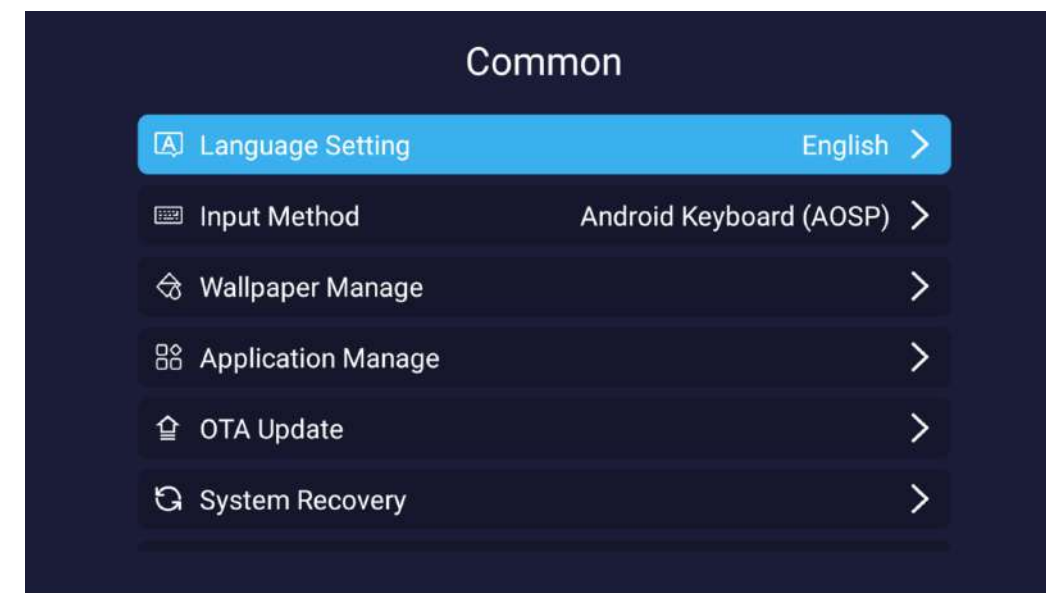

Press ◀/▶ button to select the Language that you want. As the figure shows.

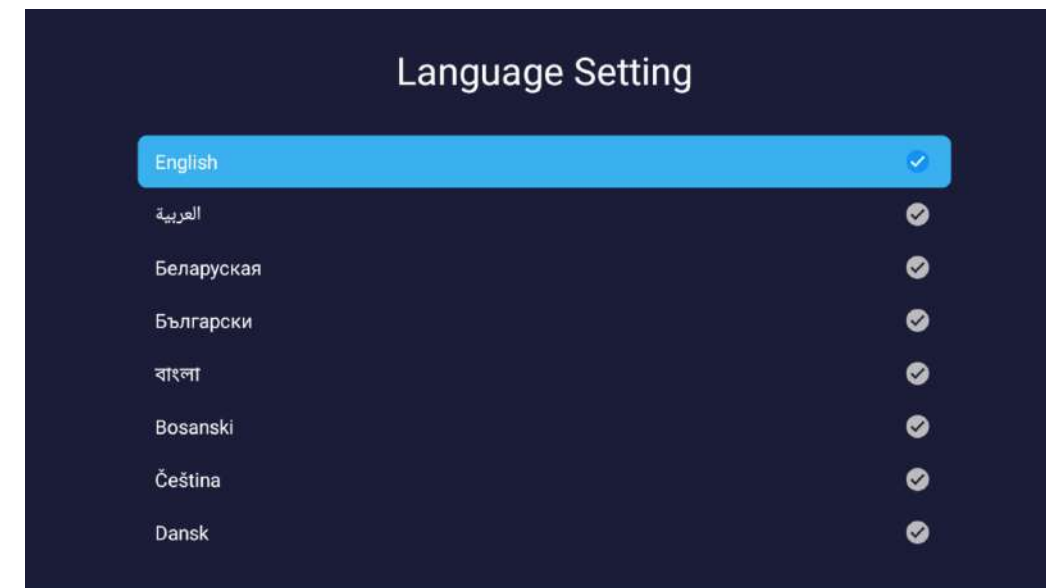

Press ◀/▶ button to select the time that you can change. As the figure shows.

## Home

Press ◀/▶ button to select the About TV that you can find the information about TV.  
As the figure shows.

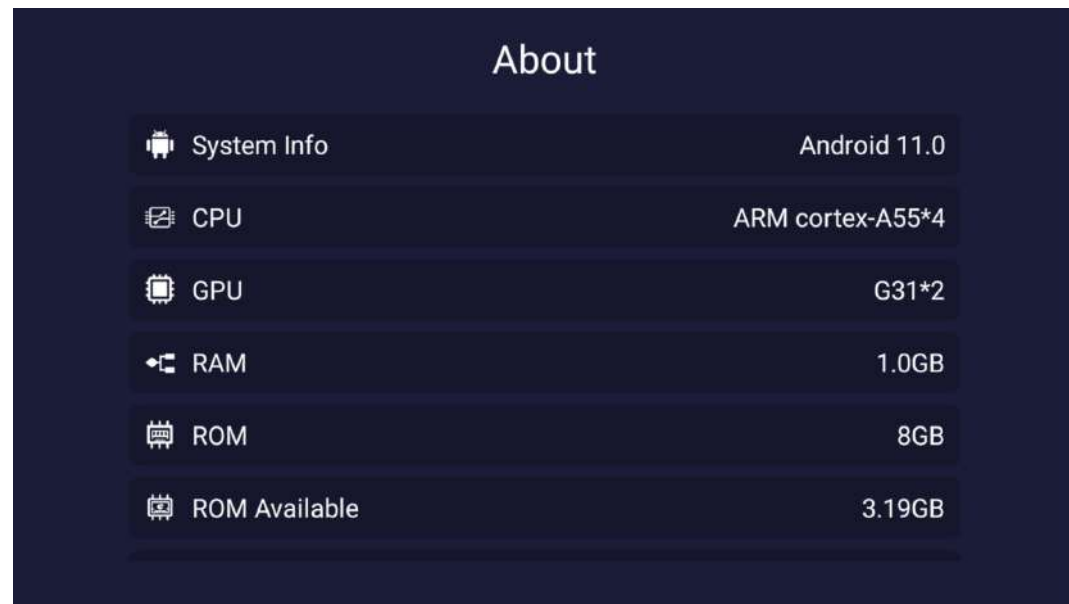

## Home

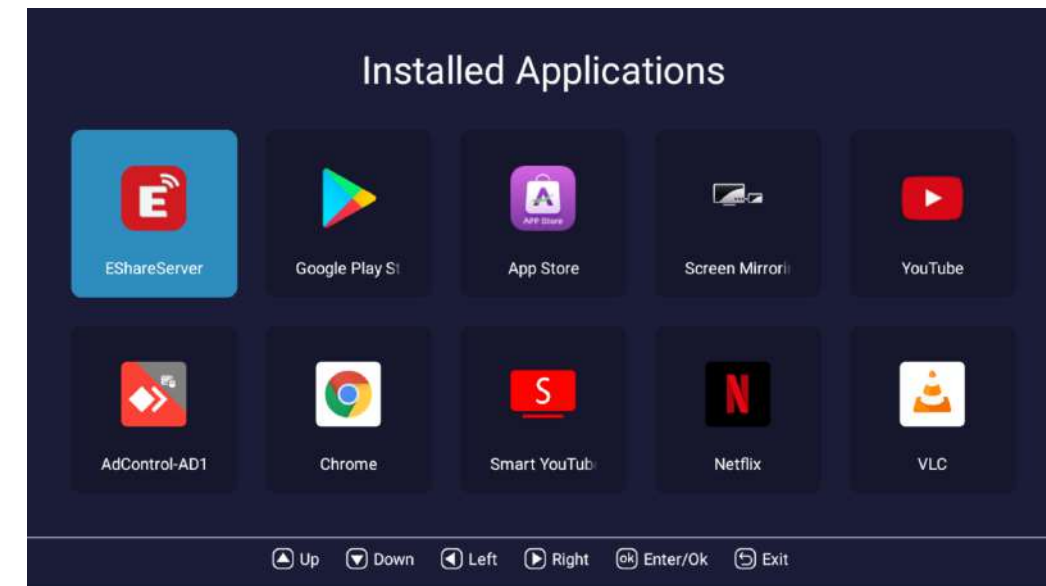

Press ◀/▶ button to select reset that you can reset the system.  
As the figure shows.



## Technical Specifications

### Master unit

LED Model	3280FSB11	
Aspect Ratio	16/9	
Panel Size	32"	
Power Supply	100-240VAC 60/50Hz	
Power Consumption of Speaker	10 W+10 W	
Dimension(L ×H×W)and Weight	Excluding base	Unpacking: 722 x425 x77 (mm)
	Including base	Unpacking: 722 x470 x 190 (mm) NetWeight: 4.1kg
Android Version	11.0.0	
RAM	1GB	
ROM	8GB	
TV Resolution	Full hd	
TV Design	Frameless	

Operating environment temperature: 0°C~40°C ;RH: 20%~80%;Non-condensing

### Technical specifications forTV

1. Compatible system: PAI SECAM , BG DK I.
2. Antenna input: coaxial 75 Ω unbalanced DIN 1.
3. Picture and Sound input AV
4. HDMI Connector x3
5. USB x2
6. Ethernet Rj 45

### A.HDMI Mode

Vertical Frequency (Hz)	Horizontal Frequency (Khz)	Resolution
59.94	31.468	480 p
50.00	31.25	576 p
60.00	45.00	720 p
60.00	33.75	1080 i

- When the signal received by the Display exceeds the allowed range, a warning message will appear on the screen.
- You can confirm the input signal format onscreen.

## Simple Troubleshooting

If the display fails or the performance changes dramatically, check the display in accordance with the following instructions. Remember to check the peripherals to pinpoint the source of the failure.

Symptom	Solution
Power cannot be turned on.(Power indicator does not light.)	-Check that both ends of the power cable are plugged into the socket appropriately and the wall socket is operational
No Input Signal message appears.	-Check that the signal line is connected properly. -Check that the power of the relevant peripherals is turned on. -Check that the Input option that has been selected matches with the input signal.
The remote control does not function properly.	-Check the batteries are not drained.(Use new batteries.) -Check that the remote control is within the operating range. -Check that the remote control is pointed to the remote control window on the display. -Check that there are no obstacles between the remote control and the remote control window.
Flashing spots or stripes appear on the screen.	-Check that there are no emission (Car, HV cable or Neon lamp) or other possible interference sources.
Image colour or quality deteriorates.	-Check that all the video settings are adjusted appropriately, such as brightness, contrast, colour etc. -For more information about video settings, refer to OSD Functions in Chapter 2.
Screen position and size are incorrect.	-Check that the screen position and size is adjusted appropriately.
Image or colour is incorrect.	-Check that the signal line is connected properly. -When connecting to a PC, you can change the resolution of the PC to acquire the correct image. The discrepancy of the PC output signal may affect the display of the image.
Display warning message.	-Check that the input signal line is properly fixed. -Select the correct input signal. -For more information, refer to Supported Signal Modes in Chapter 4.